

BaBylissPRO™



MIRACURL® *SteamTech*

BAB2665SE

FRANCAIS

BaBylissPRO™ MiraCurl® SteamTech BAB2665SE

BaBylissPRO™ MiraCurl® SteamTech permet de réaliser sans effort des boucles et des ondulations parfaites.

La mèche de cheveux est automatiquement dirigée dans la chambre à boucler où elle est maintenue en douceur et chauffée de toutes parts. Une fois relâchée, elle se révélera en une superbe boucle aérienne et parfaitement définie. Sans aucun effort.

MiraCurl® SteamTech :

- . des boucles parfaites à chaque utilisation
- . le choix de la température, du temps de chauffe et du type de boucle
- . fonction vapeur à la demande

Pour une action beauté en profondeur et des boucles :

- . Ultra brillantes
- . Ultra douces

Pour un résultat parfait et qui dure, des boucles parfaitement définies

CARACTERISTIQUES:

- Chambre à boucler Céramique pour la réalisation de boucles tout en douceur
- 3 niveaux de réglage de la durée avec bips sonores indicateurs pour la réalisation de différents types de boucles et ondulations
- 3 niveaux de température 190°C - 210°C - 230°C pour des résultats de longue durée
- Fonction vapeur à la demande
- Système chauffant puissant pour mise à température en quelques secondes et récupération ultra rapide
- Contrôle de la direction donnée à la boucle pour soit une finition uniforme soit un résultat plus souple R/L/A (Droite / Gauche / Alterné)
- Convient à toutes les longueurs de cheveux
- Interrupteur de fonctionnement avec voyant lumineux
- Indicateur de mise à température
- Arrêt automatique
- Mode veille
- Détecteur de mouvement
- Cordon rotatif 2.70m

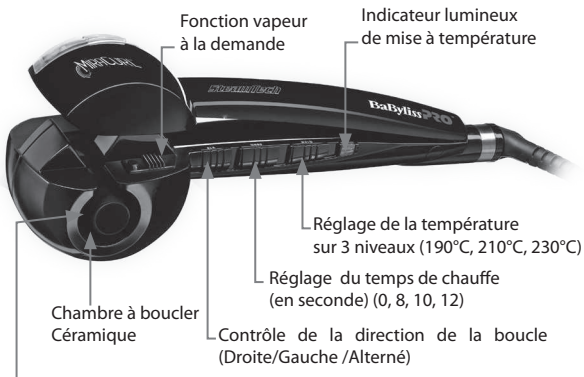

Moteur sans charbon technologie Maxlife™PRO exclusive pour plus de précision et une durée de vie plus longue



Outil de nettoyage inclus



Boucles serrées

Boucles moyennes

Boucles souples

Système de chauffe enveloppant puissant – mise à température en quelques secondes avec récupération ultra rapide.

Protection SmartTech® et économiseur d'énergie = arrêt automatique + mode veille + détecteur de mouvement

BaBylissPRO™ MiraCurl® SteamTech permet de réaliser des styles variés de boucles et d'ondulations. Avec cet appareil, il devient facile de faire des miracles !



INSTRUCTIONS D'UTILISATION

BaBylissPRO™ MiraCurl® SteamTech permet de réaliser des styles variés de boucles et d'ondulations.

L'appareil est très facile à utiliser grâce à ses multiples fonctions.

Il est important de s'assurer que la largeur de la mèche de cheveux sélectionnée n'excède pas 2.5cm.

La température ainsi que la durée (qui détermine le temps pendant lequel la mèche est maintenue dans la chambre à boucler) sélectionnées permettront de définir la nature de la boucle réalisée.

REGLAGE DE LA TEMPERATURE

Il y a 3 possibilités de réglage de la température : 190°C, 210°C et 230°C. Nous recommandons de toujours commencer avec le niveau de température le plus bas (I) et d'augmenter si nécessaire par la suite.

- Position I (190°C) – pour cheveux délicats, fins, colorés
- Position II (210°C) – pour cheveux normaux
- Position III (230°C) – pour cheveux épais et frisés

REGLAGE DE LA DUREE

Il y a 3 niveaux de réglage de la durée avec indicateurs sonores. Ces différents réglages permettront de réaliser des types de boucles variés. Plus la mèche de cheveux est maintenue longtemps dans la chambre à boucler, plus la boucle sera définie. La nature des cheveux est elle aussi un facteur intervenant dans la structure de la boucle. Se conformer au guide ci-dessous :

- Position 8 (8 secondes = 3 bips)
 - pour des ondulations souples
 - Position 10 (10 secondes = 4 bips)
 - pour des boucles légères
 - Position 12 (12 secondes = 5 bips)
 - pour des boucles plus définies
- Il y aura à la fin 4 bips rapides et successifs qui indiqueront que le moment de relâcher la mèche est arrivé.

FONCTION VAPEUR :

- Remplir le réservoir selon les indications du paragraphe «Remplissage du réservoir à eau» ci-dessous
- Mettre l'appareil en fonction et le laisser chauffer (le voyant lumineux rouge cessera de clignoter) avant d'activer la fonction vapeur. Il est recommandé de ne pas utiliser la fonction vapeur tant que le voyant lumineux n'a pas cessé de clignoter
- Faire glisser le bouton  sur (On)
- S'assurer que la fonction vapeur est sur la position 0-OFF si on ne souhaite pas l'utiliser

MISE EN GARDE

- Lorsque la fonction vapeur est active, toujours veiller à bien suivre les instructions et ne pas approcher l'appareil trop près du cuir chevelu afin d'éviter tout risque de brûlures au niveau de la peau, du cuir chevelu ou des yeux.
- Tester la fonction vapeur avant chaque utilisation afin de réduire le risque de contact avec de la buée chaude émise par les orifices. Eloigner l'appareil du corps lors de l'activation de la fonction vapeur.



REMPLISSAGE DU RESERVOIR A EAU

- Pour enlever le réservoir à eau, le soulever doucement par son bord et l'extraire ensuite.



- Ouvrir le capuchon de caoutchouc noir situé à l'arrière du réservoir et le remplir d'**eau distillée**



Réservoir à eau amovible (Utiliser uniquement de l'**eau distillée**)



Remettre le capuchon en s'assurant qu'il est correctement fermé. Replacer le réservoir à son emplacement sur l'appareil jusqu'à ce qu'un « clic » se fasse entendre.

Par mesure de sécurité, s'assurer que l'appareil est éteint (0 /Off) quand sont effectuées les manipulations de remplissage ci-dessus.

MODE SILENCIEUX

Le système d'indicateurs sonores (bips) peut être désactivé si souhaité en faisant glisser le bouton de réglage sur la position "0".

ATTENTION : en position "0" il n'y aura plus aucun bip sonore pour indiquer quand relâcher la mèche de l'appareil. Prendre toutes les précautions nécessaires lorsque l'appareil est réglé sur cette position.

REGLAGE DE LA DIRECTION DONNEE A LA BOUCLE (Droite/Gauche/Auto)

Utiliser le bouton de réglage de la direction donnée à la boucle pour soit l'obtention d'une finition uniforme soit l'obtention d'un résultat souple. Ce réglage s'obtient en faisant soit glisser le bouton sur la position "L" (gauche) soit sur "R" (droite).

En procédant du côté gauche des cheveux, faire glisser le bouton sur la position "L" (gauche). En procédant du côté droit, faire glisser le bouton sur la position "R" (droite). Cela permet de garantir que la boucle est orientée vers le visage que ce soit du côté gauche ou du côté droit de la tête et donne ainsi un résultat tout à fait uniforme.

Pour un résultat plus naturel et plus souple, sélectionner le réglage automatique en faisant glisser le bouton en position "A" (auto). Ce réglage permettra d'alterner l'orientation des boucles après la réalisation de chacune d'entre elles.

UTILISATION

- S'assurer que les cheveux sont secs et démêlés.
- Brancher l'appareil au secteur.
- Régler la température sur le niveau souhaité.
- L'appareil est prêt à être utilisé lorsque le voyant lumineux de fonctionnement cesse de clignoter.
- Activer la fonction vapeur si désirée. Se référer aux chapitres « Fonction vapeur » et « Remplissage du réservoir à eau ».
- Sélectionner la durée souhaitée parmi les 3 possibilités de réglage de la durée suivant la nature des cheveux et le résultat désiré. Les indicateurs sonores peuvent éventuellement être désactivés en plaçant le bouton sur "0".
- Déterminer l'orientation à donner à la boucle en positionnant le réglage sur "L" (gauche), "R" (droite) ou "A" (auto)
- Prendre une mèche de cheveux dont la largeur ne dépasse pas 2.5cm (Fig. A) en s'assurant qu'elle est propre, sèche et démêlée
- L'appareil doit être orienté avec la partie apparente de la chambre à boucler faisant face à la tête (Fig. B).
- Placer l'appareil à l'endroit souhaité de départ de la boucle. La mèche de cheveux doit être tenue droite et passer précisément par le centre de l'appareil (Fig. C & D).
- Une fois que la mèche est bien positionnée, refermer la poignée de l'appareil afin que les cheveux soient automatiquement amenés dans la chambre à boucler (Fig. E)

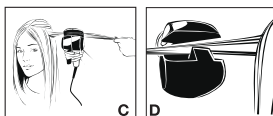
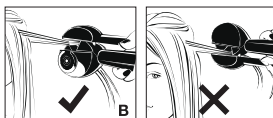

NOTE: Si la mèche est encore tenue en main après que la poignée de l'appareil ait été refermée, l'appareil émettra un bip et s'arrêtera, indiquant par-là que la tension sur la mèche doit être relâchée.

Si une mèche trop grosse a été prise ou si les cheveux ne passent pas de façon nette au centre de l'appareil, BaBylissPRO™ MiraCurl® SteamTech là encore émettra un bip et s'arrêtera signalant qu'il y a un problème. Cette mise en sécurité permet de s'assurer qu'il n'y a pas de nœud dans les cheveux.

- Les cheveux sont automatiquement conduits dans la chambre à boucler où ils sont maintenus en douceur et chauffés de toutes parts pour que se

forme la boucle sans aucun effort.

- Si la fonction n'est pas désactivée, les bips sonores débiteront par une série de bips individuels dès que la poignée de l'appareil aura été refermée. Maintenir l'appareil poignée fermée jusqu'à ce que cessent les bips individuels. Il y aura ensuite 4 bips rapprochés et rapides qui constituent le signal indiquant que c'est terminé et que la mèche peut être dégagée de l'appareil.

NOTE: lorsque la fonction est désactivée et le bouton sur "0", il n'y aura aucun bip sonore indicateur. Par mesure de sécurité, il y aura juste un bip d'alerte au bout de 15 secondes.

- Il est très important de relâcher complètement la poignée de l'appareil avant de dégager l'appareil de la tête et de libérer la mèche pour que se révèle ensuite la boucle (Fig. F).



NOTE: Toujours ouvrir la poignée de l'appareil pour libérer la boucle ; si la poignée n'est pas ouverte et que l'on essaie de libérer la mèche, la boucle sera lissée.

- Ne pas peigner ou coiffer la boucle réalisée avant qu'elle ne refroidisse.

- Répéter autant de fois que nécessaire en fonction de la quantité de boucles souhaitée.

SMART TECH®

MiraCurl® SteamTech est pourvu de 3 fonctions supplémentaires qui lui permettent d'apporter plus de sécurité et de réaliser des économies d'énergie.

• Arrêt automatique :

si l'appareil reste allumé plus de 60 minutes en continu, il s'arrêtera automatiquement. Pour continuer d'utiliser l'appareil passé ces 60 minutes, simplement pousser le bouton sur la position 0 et le pousser ensuite à nouveau sur la position désirée pour remettre l'appareil en fonction.

- **Mode veille :** Après 20mn de non-activité, la température va baisser à environ 150°C.

• Détecteur de mouvement :

Bouger l'appareil et le refermer pour enclencher la remise en température plus initialement programmée.

NETTOYAGE ET ENTRETIEN

Il se peut que des résidus de produits capillaires puissent amener à un nettoyage de l'appareil.

Pour cela :

- S'assurer que l'appareil est éteint, débranché et froid.
- A l'aide d'un chiffon humide et d'un produit nettoyant doux ou du savon, essuyer le corps de l'appareil.
- Attendre que l'appareil soit bien

sec avant de le réutiliser.

IMPORTANT:

Pour conserver l'appareil dans les meilleures conditions le plus longtemps possible, suivre les instructions ci-dessous :

- Ne pas enrouler le cordon d'alimentation autour de l'appareil. L'enrouler plutôt à côté de l'appareil.
- Ne pas tirer sur le cordon d'alimentation quand l'appareil est branché.
- Toujours débrancher l'appareil après utilisation.
- Régulièrement inspecter le cordon et cesser toute utilisation de l'appareil en cas de dommage visible ou si l'appareil cesse de fonctionner ou fonctionne de façon aléatoire.

NETTOYAGE & ENTRETIEN

Il est très important de nettoyer régulièrement la chambre à boucler au moyen du petit outil de nettoyage livré avec l'appareil.

Cela empêchera tout dépôt ou accumulation de produit de coiffage de se former sur les parois de la chambre à boucler et garantira que l'appareil continuera de réaliser des boucles toujours parfaitement définies.

- S'assurer que l'appareil est éteint, débranché et froid.



- Légèrement humidifier l'outil de nettoyage avec de l'eau tiède et un détergent doux ou du savon.
- Introduire entièrement l'outil de nettoyage dans la cavité de la chambre à boucler conformément au schéma ci-dessous.



- Faire tourner l'outil de nettoyage autour de la paroi de la chambre à boucler afin d'éliminer tout dépôt de produit capillaire.

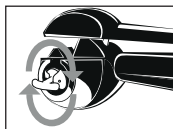

- S'assurer que l'appareil est sec avant toute réutilisation.
- L'outil de nettoyage peut être utilisé à de nombreuses reprises ; simplement enlever de temps en temps les patins en feutre de l'outil de nettoyage pour les rincer à l'eau tiède savonneuse. Les laisser sécher complètement avant de les utiliser à nouveau.



RANGEMENT

Lorsqu'il n'est pas utilisé, l'appareil est facile à ranger. Le laisser refroidir, le remettre ensuite dans sa boîte and le conserver à l'écart des enfants dans un endroit sec et sûr. Ne jamais le débrancher du secteur d'un geste sec.



ENGLISH

BaBylissPRO™ MiraCurl® SteamTech BAB2665SE

Effortlessly create long-lasting beautiful curls, with BaBylissPRO™ MiraCurl® SteamTech.

Hair is automatically drawn into the Ceramic curl chamber where it is softly held and heated from all directions to effortlessly form the curl. Then, simply release. The result is beautiful, free-flowing curls.

MiraCurl® SteamTech:

- . create perfect curls every time
- . adjust heat, time and curl type
- . use with or without steam

For in-depth beauty action and:

- . Extra-smooth curls
- . Extra-shine

For long-lasting result and perfect curl formation

FEATURES

- Ceramic curl chamber for smooth curl creation
- 3 timer settings with audio beep indicator for different curl effects
- 3 heat settings; 190°C, 210°C and 230°C for long-lasting results
- Steam function with I/O (On/Off) switch
- Powerful heating system ready to use in seconds with ultra-fast heat recovery
- Curl direction control for either a uniform or natural finish (Right/Left/Alternate)
- Suitable for shorter and longer hair lengths
- On/Off switch with I (ON) indicator light
- Heat ready indicator
- Auto shutoff
- Sleep mode
- Motion sensor
- 2.7m 360° swivel cord

GET TO KNOW YOUR PROFESSIONAL STYLER

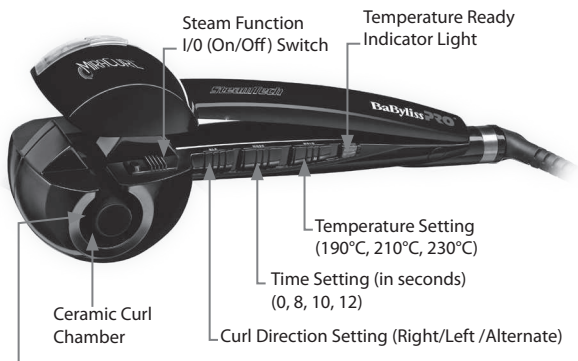

MaxLife™ PRO brushless motor for precision styling and longer life



Cleaning Tool Included



Tighter Curls

Medium Curls

Looser Curls

Powerful surround heat system – ready in seconds with ultra-fast heat recovery.

SmartTech® Safeguard and energy saver: Auto Shut Off + Sleep Mode + Motion Sensor.

You can create a variety of curls with different combinations of heat, time and curl direction.

With MiraCurl® SteamTech, it's easy to make miracles!

OPERATING INSTRUCTIONS

The MiraCurl® SteamTech will create many different curl effects in the hair. It is easy to experiment with the different settings to achieve your desired results.

Always ensure that the sections of hair you want to curl are no wider than 2.5cm wide.

The type of curl will depend on the temperature selected and the timer setting, which dictates the amount of time the hair is kept inside the curl chamber.

TEMPERATURE SETTINGS

There are 3 temperature settings to select from 190°C, 210°C and 230°C. We recommend you always start with the lowest temperature setting and increase the level of heat as required.

- Setting I (190°C) - for delicate, fine or colored hair
- Setting II (210°C) - for normal textured hair
- Setting III (230°C) - for thick or wavy hair

TIME SETTINGS

There are 3 time settings with an automatic beep indicator. These different settings will give different curl effects. The longer the hair is held inside the curl chamber, the more defined the curl will be. But results will also vary according to hair type. Use the following as a guide:

- Setting 8 (8 seconds = 3 beeps)
- for loose waves

- Setting 10 (10 seconds = 4 beeps)
- for soft curls
- Setting 12 (12 seconds = 5 beeps)
- for more defined curls
- At the end, there will be 4 quick beeps in succession to indicate time is up, and it's ready to release hair.

STEAM FUNCTION:

- Fill reservoir as described in "Filling the Water Reservoir" below.
- Turn the machine on and allow to heat (red light will stop blinking) before turning on the steam function. Steam function is not recommended if the red light is still blinking.
- Slide the steam  switch to ON.
- If not using steam, make sure switch is set to 0-OFF.

WARNING

- While emitting steam, always use according to instructions, and don't place appliance too close to the head. Doing so could cause burns to the skin, scalp, or eyes.
- Reduce any risk of contact with hot mist emitted from steam vents by testing steam option before each use. Hold unit away from body before turning on steam option.

FILLING THE WATER RESERVOIR:

- To remove the water reservoir, lift the edge up slightly then pull it out of the unit.



- Open the black rubber cap in back of reservoir and fill with **distilled water**.



Removable water reservoir
(Fill with **distilled water** only)



- For your safety, turn the machine off when removing, filling or installing the water reservoir back onto the unit
- Put the rubber cap back on, making sure it's completely sealed
- Lock reservoir back onto the unit (you should hear a "click").

AUDIO OFF SETTING

You can turn off the automatic beep indicator if it is not required by sliding the timer switch to 0.

NOTE: When the 0 setting is selected, there will be no beep indicator to advise when to release the styler. Take extra care when using this setting.

CURL DIRECTION SETTING (Right/Left/Alternate)

Use the curl direction control to choose either a uniform or natural finish. Select the curl direction by sliding the switch to either left (L) or right (R) or alternate (A). (L) starts the curl to the left, counterclockwise.

(R) starts the curl to the right, clockwise.

You can also select the opposite direction on each side to create a symmetrical look.

When styling the left side of the hair, slide the curl direction switch to the left position (L).

When styling the right side of the hair, slide the switch to the right position (R). This ensures that the curl sits toward the face on both sides of the head and will give a more uniform style.

For a more natural look, select the alternate setting (A). This will alternate the direction after each curl.

INSTRUCTIONS FOR USE

- Ensure hair is dry and combed through.
- Plug the styler into a 230V outlet.
- Slide the temperature switch to the required heat setting.
- The styler is ready for use when the ON indicator light has stopped flashing.
- Turn the steam function on if desired. Refer to "Steam function" and "Filling the water reservoir" sections.
- There are 3 time settings; choose the optimum setting for your hair type. Alternatively, switch the time setting to 0.
- Select the curl direction by sliding the control to either position L, R or A.
- Separate a section of hair that is no wider than 2.5cm (Figure A). Ensure that the section is clean, dry and combed through.
- Please note the styler must be positioned into the hair with the opening of the curl chamber facing toward the head (Figure B).
- Position the styler where you want the curl to start. The hair section must be straight, and placed neatly through the center of the styler (Figures C and D).
- Once the hair is in place, let go of the hair section and close the handle to allow the hair to be automatically taken into the curl chamber (Figure E).

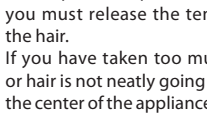
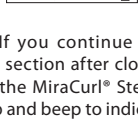
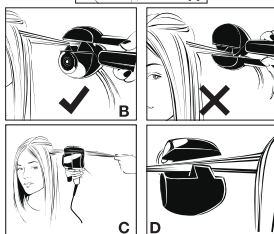

NOTE: If you continue to hold the hair section after closing the handle the MiraCurl® SteamTech will stop and beep to indicate that you must release the tension on the hair.

If you have taken too much hair, or hair is not neatly going through the center of the appliance, the MiraCurl® SteamTech will again stop and beep to indicate a problem. This safety feature ensures there will be no tangles.

- The hair is automatically drawn into the ceramic curl chamber where it is softly held and heated from all directions to effortlessly form the curl.
- If you are using the timer setting, the automatic beep indicator will

start as soon as the handles are closed together. There will be a series of individual beeps. Hold the styler still, with the handles held together until the end of the individual beeps. There will then be four quick beeps in succession. This indicates that the time is up and you can remove the styler from the hair.

NOTE: When the audio off 0 setting is selected, there will be no beep indicator. There will just be a warning beep at 15 seconds.

- It is very important that you release the handles fully, and then gently pull the styler away from the head to free the hair and reveal the curl (Figure F).



NOTE: Always release the handles first to set the curl free; if you pull away before you open the handles, the curl will be straightened out.

- To allow the curl to set, do not comb or brush the hair until it cools.
- Repeat around the head until you have the amount of curls desired.

SMART TECH®

MiraCurl® SteamTech comes with 3 functions for added safety and energy savings.

- **Auto Shut Off:** If the appliance is switched on for more than 60 minutes continuously, it will au-

tomatically switch off. If you wish to continue using the appliance, simply slide the switch to off position and then slide the switch to the relevant setting to turn the power on.

- **Sleep Mode:** After 20 minutes of idle time, the temperature drops to around 150°C.
- **Motion Sensor:** Move the iron and close it to trigger the reheat to set temperature.

USER MAINTENANCE

The appliance may require cleaning due to a buildup of residue from hair products.



- Ensure the unit is switched off, unplugged and cool.
- Using a damp cloth and mild detergent or soap, wipe the appliance.
- Ensure the unit has dried thoroughly before re-using.

CAUTION

NEVER allow the power supply cord to be pulled or twisted. Never wrap the cord around the unit. Damage will occur at the high flex point of entry into the unit, causing it to rupture and short circuit. Inspect the cord frequently for damage. Stop use immediately if damage is visible or if unit stops or operates intermittently.

CLEANING & MAINTENANCE

It is very important that you use the cleaning tool included with your iron to regularly clean the curl chamber. This will prevent a buildup of product to ensure the curls produced are always perfectly formed.

- Ensure the appliance is switched off, unplugged and cool.
- Lightly dampen the cleaning tool with warm water and mild detergent or soap.
- Insert the tool fully into the curl chamber cavity as per the diagrams below.

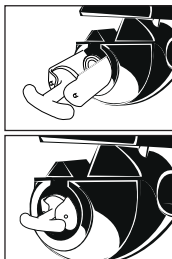

- Rotate the tool around the curl chamber to remove any buildup of product.

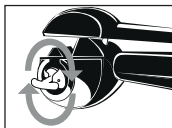

- Ensure the appliance has dried thoroughly before re-using.

- The cleaning tool can be used numerous times; just remove the felt pads, rinse them in warm, soapy water and let dry before using again.

STORAGE

When not in use, your appliance is easy to store. Allow unit to cool, then simply put back in the box, and store out of reach of children in safe, dry location. Do not jerk or strain cord at plug connections.

DEUTSCH

BaBylissPRO™ MiraCurl® SteamTech BAB2665SE

Mit dem BaBylissPRO™ MiraCurl® SteamTech können mühelos perfekte Locken erzeugt werden.

Die Haarsträhne wird automatisch in die Lockenkammer geleitet, wo sie sanft gehalten und rundum erwärmt wird. Sobald sie wieder losgelassen wird, entpuppt sie sich als prachtvoll luftige und perfekt definierte Locke. Und das ganz einfach und mühelos.

MiraCurl® SteamTech:

- . perfekte Locken bei jeder Anwendung
- . Einstellmöglichkeiten für Temperatur, Einwirkungsdauer der Hitze und Lockentyp
- . zuschaltbare Dampffunktion

Für durch und durch schönes Haar und herrliche Locken:

- . Ultrabrillant
- . Ultraweich

Für ein perfektes, lange haltendes Resultat und perfekt definierte Locken

EIGENSCHAFTEN:

- Keramik-Lockenkommer, um auf ganz sanfte Art Locken zu erzeugen
- 3 Stufen für die Einwirkungsdauer mit Lautsignalen für unterschiedliche Arten von Locken und Wellen
- 3 Temperaturstufen 190°C - 210°C -

- 230°C für lange haltende Resultate
- Zuschaltbare Dampffunktion
- Kräftiges Heizsystem, um in wenigen Sekunden aufzuheizen und die Temperatur äußerst schnell wieder auszugleichen
- Kontrolle der Richtung, die jeder Locke gegeben wird, für ein gleichmäßiges oder ein weicher fallendes Resultat: R/L/A (Rechts/ Links/ Abwechselnd)
- Für alle Haarlängen geeignet
- Betriebsschalter mit Anzeigeleuchte
- Leuchtanzeige für das Aufheizen
- Abschaltautomatik
- Standby-Modus
- Bewegungssensor
- Drehkabel 2,70m

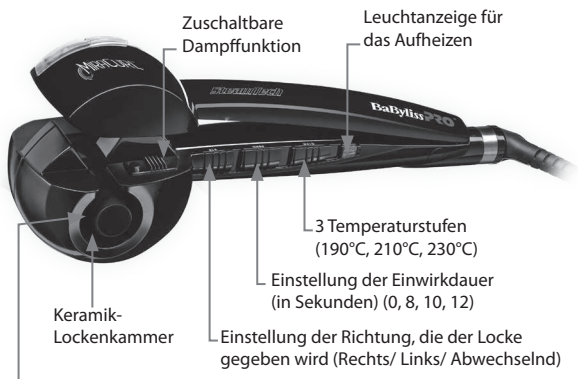

Brushless-Motor Maxlife™PRO für äußerst präzise Resultate und eine verlängerte Lebensdauer



Reinigungswerkzeug beiliegend



Akzentuierte Locken



Mittlere Locken



Elastische Locken

Leistungsstarkes Rundum-Heizsystem, Aufheizen in wenigen Sekunden und schneller Ausgleich von Temperaturverlusten

SmartTech-Schutz™ und Energiesparer = Abschaltautomatik / Standby / Bewegungssensor

Mit dem BaBylissPRO™ Mira-Curl® SteamTech können viele abwechslungsreiche Locken- und Welleneffekte erzeugt werden. Mit diesem Gerät wird es ganz einfach, Wunder zu vollbringen!



GERBRAUCHSANLEITUNG

Mit dem BaBylissPRO™ MiraCurl® SteamTech können viele abwechslungsreiche Locken- und Welleneffekte erzeugt werden.

Das Gerät ist dank der zahlreichen Funktionen sehr leicht zu verwenden.

Es ist wichtig zu beachten, dass die jeweilige Haarsträhne nicht breiter als 2.5cm sein darf.

Die jeweils gewählten Einstellungen für Temperatur und Dauer (der Zeitraum, während dem die Strähne in der Lockenkammer gehalten wird) definieren die Art der erzeugten Locke.

TEMPERATUREINSTELLUNGEN

Es gibt 3 Einstellungsmöglichkeiten für die Temperatur 190°C, 210°C und 230°C. Wir empfehlen, immer mit der niedrigsten Temperaturstufe (I) zu beginnen und die Temperatur danach gegebenenfalls zu erhöhen.

- Position I (190°C) – für brüchiges, feines, koloriertes Haar
- Position II (210 °C) – für normales Haar
- Position III (230 °C) – für dickes und krauses Haar

EINSTELLUNGEN FÜR DIE DAUER

Es gibt 3 Stufen mit Lautsignal für die Dauer. Mit diesen unterschiedlichen Einstellungen können vielfältige Lockentypen erzeugt werden. Je länger die Haarsträhne in der Lockenkammer bleibt, desto schärfer wird die Locke definiert. Der jeweilige Haartyp ist ebenfalls

ein Faktor, der die Struktur der Locke beeinflusst. Sie können sich nach den unten stehenden Hinweisen richten:

- Position 8 (8 Sekunden = 3 Pieptöne) – für weiche Wellen
- Position 10 (10 Sekunden = 4 Pieptöne) – für leichte Locken
- Position 12 (12 Sekunden = 5 Pieptöne) – für definiertere Locken

Am Ende ertönen 4 kurze, aufeinander folgende Pieptöne um anzuzeigen, dass die Strähne wieder freigegeben werden sollte.

DAMPFFUNKTION:

- Das Wasserreservoir füllen, so wie weiter unten im Abschnitt «Befüllen des Wasserreservoirs» beschrieben
- Das Gerät einschalten und aufheizen lassen (bis die rote Anzeigeleuchte nicht mehr blinkt), bevor die Dampffunktion zugeschaltet wird. Es ist ratsam, die Dampffunktion nicht zu verwenden, bevor die Leuchtanzeige nicht mehr blinkt
- Den Schalter  auf (On) schieben
- Vergewissern Sie sich, dass die Dampffunktion auf 0-Off steht, wenn sie nicht verwendet werden soll

ACHTUNG

- Wenn die Dampffunktion aktiviert ist, achten Sie bitte immer darauf, die Gebrauchsanleitung zu befolgen und das Gerät nicht zu nahe an die Kopfhaut zu hal-

ten, um jedes Verbrennungsrisiko an Haut, Kopfhaut oder Augen zu vermeiden.

- Testen Sie die Dampffunktion vor jeder Verwendung, um das Risiko einer Berührung mit dem heißen Nebel zu vermeiden, der durch die Öffnungen abgegeben wird. Halten Sie das Gerät in sicherer Entfernung vom Körper, während Sie die Dampffunktion aktivieren.

BEFÜLLEN DES WASSERRESERVOIRS

- Den Wasserbehälter vorsichtig am Rand anheben und herausziehen.



- Die schwarze Gummikappe, die sich hinten am Reservoir befindet, öffnen und den Behälter mit **destilliertem Wasser** füllen.



Abnehmbares Wasserreservoir (Ausschließlich mit **destilliertem Wasser** zu verwenden)



Die Kappe wieder befestigen und überprüfen, dass der Behälter gut verschlossen ist. Das Reservoir wieder in das Gerät schieben, bis es hörbar einrastet.

Vergewissern Sie sich sicherheits halber, dass das Gerät ausgeschaltet ist (0 /Off), wenn es wie oben beschrieben aufgefüllt wird.

LAUTLOS-MODUS

Das System für die Lautsignale (Pieptöne) kann gegebenenfalls ausgeschaltet werden, indem Sie den Einstellungs Knopf auf die Position "0" stellen.

ACHTUNG: auf Position "0" wird kein Lautsignal mehr abgegeben, um anzuzeigen, wann die Haarsträhne wieder freigegeben werden sollte. Passen Sie daher besonders gut auf, wenn Sie diese Einstellung verwenden.

EINSTELLUNG DER RICHTUNG, DIE DER LOCKE GEBEBEN WIRD (Rechts/Links/Auto)

Verwenden Sie die Einstellungstaste für die Lockenrichtung um festzulegen, ob das Ergebnis entweder gleichmäßig oder natürlich fallend ist. Diese Einstellung erfolgt, indem die Taste entweder auf die Position "L" (Links) oder "R" (Rechts) gestellt wird.

Zum Stylen der linken Haarseite die Taste auf die Position "L" (Links) stellen. Zum Bearbeiten der rechten Seite die Taste auf die Position "R" (Rechts) schieben. Hierdurch wird gewährleistet, dass die Locken sowohl auf der linken wie auf der rechten Kopfseite auf das Gesicht gerichtet sind, so dass ein regelmäßiges Resultat erzielt wird.

Für ein natürlicher und weicher fallendes Resultat wählen Sie bitte die Automateinstellung, indem Sie die Taste auf die Position "A" (Auto) stellen. Mit dieser Einstellung wechselt die Richtung nach jeder realisierten Locke.

GEBRAUCH

- Überprüfen, dass das Haar trocken und entwirrt ist.
- Das Gerät an den Netzstrom anschließen.
- Die Temperatureinstellung wählen.
- Das Gerät ist betriebsbereit, sobald die Betriebsanzeigeleuchte nicht mehr blinkt.
- Falls gewünscht die Dampffunktion zuschalten. Beachten Sie dabei die Kapitel « Dampffunktion » und

- « Befüllen des Wasserreservoirs ».
- Wählen Sie den entsprechenden Zeitraum unter den 3 Einstellungsmöglichkeiten je nach Haartyp und gewünschtem Resultat aus. Gegebenenfalls können die Lautsignale ausgeschaltet werden, indem Sie die Taste auf "0" stellen.
- Legen Sie die Richtung fest, die der Locke gegeben wird, indem Sie "L" (Links), "R" (Rechts) oder "A" (Auto) einstellen
- Nehmen Sie eine Strähne, die nicht breiter als 2,5cm ist (Abb. A) und sauber, trocken und gut durchgekämmt sein muss.
- Das Gerät muss so angesetzt werden, dass der sichtbare Teil der Lockenkammer auf den Kopf zeigt (Abb. B).
- Das Gerät dort ansetzen, wo die Locke beginnen soll. Die Strähne muss gerade gehalten werden und genau durch die Mitte des Geräts laufen (Abb. C & D).
- Wenn die Strähne gut platziert ist, den Griff des Geräts schließen, damit die Haare automatisch in die Lockenkammer gezogen werden (Abb.E).

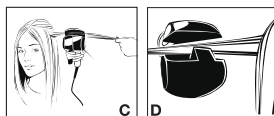
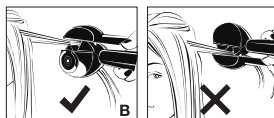

ANMERKUNG: Wenn die Strähne noch festgehalten wird, nachdem der Gerätegriff geschlossen wurde, ertönt ein Piepton und das Gerät unterbricht den Betrieb, um anzuzeigen, dass die Spannung von der Strähne genommen werden muss. Wenn eine Strähne eingeführt wurde, die zu dick ist, oder wenn die Haare nicht sauber über die Mitte des Geräts laufen, gibt der BaBylissPRO™ MiraCurl® SteamTech ebenfalls einen Piepton ab und unterbricht den Betrieb, um anzuzeigen, dass ein Problem besteht. Diese Sicherheitsmaßnahmen sorgen dafür, dass keine Knoten im Haar entstehen.

- Die Haare werden automatisch in

die Lockenkammer geleitet, wo sie sanft gehalten und von allen Seiten erwärmt werden, damit sich die Locke ganz mühelos formt.

- Wenn die entsprechende Funktion nicht ausgeschaltet ist, beginnen die Lautsignale mit einer Reihe von einzelnen Pieptönen, sobald der Griff geschlossen wurde. Das Gerät geschlossen halten, bis die einzelnen Pieptöne nicht mehr abgegeben werden. Danach ertönen 4 schnell aufeinander folgende Pieptöne, die anzeigen, dass der Vorgang beendet ist und die Strähne aus dem Gerät entfernt werden kann.

ANMERKUNG: wenn die Funktion ausgeschaltet ist und der Knopf auf "0" steht, wird kein Hinweis-Lautsignal abgegeben.

Aus Sicherheitsgründen ertönt jedoch nach 15 Sekunden ein einziges Alarmzeichen.

- Es ist sehr wichtig, den Griff vollständig zu öffnen, bevor das Gerät vom Kopf entfernt und die Strähne freigegeben wird, damit sich die Locke entfalten kann (Abb. F).



ANMERKUNG: Immer den Griff öffnen, um die Locke freizugeben; der Versuch, die Strähne zu befreien, ohne den Griff zu öffnen führt

dazu, dass die Locke geglättet wird.

- Die fertige Locke nicht kämmen oder bürsten, bevor sie abgekühlt ist.
- Den Vorgang je nach Anzahl der gewünschten Locken so oft wie nötig wiederholen.

SMART TECH®

MiraCurl® SteamTech ist mit 3 Zusatzfunktionen ausgestattet, um mehr Sicherheit zu bieten und Strom zu sparen.

- **Abschaltautomatik:** wenn das Gerät mehr als 60 Minuten ununterbrochen eingeschaltet bleibt, schaltet es sich automatisch aus. Um das Gerät auch länger als diese 60 Minuten zu verwenden, einfach den Schalter auf die Position 0 und danach wieder auf die gewünschte Einstellung schieben, um das Gerät wieder einzuschalten.
- **Standby-Modus:** Wenn das Gerät 20 Minuten lang nicht verwendet wird, geht die Temperatur auf ca. 150°C herunter.
- **Bewegungssensor:** Das Gerät bewegen und schließen, um zur ursprünglich programmierten Temperatur zurückzukehren.

REINIGUNG UND PFLEGE

Möglicherweise machen Rückstände von Haarpflegeprodukten eine Reinigung des Geräts erforderlich.



Dazu:

- Überprüfen, dass das Gerät ausgeschaltet, abgekühlt und der Netzstecker gezogen ist.
- Das Gehäuse des Geräts mit einem feuchten Tuch und einem milden Reinigungsmittel oder Seife abwischen.
- Das Gerät vor dem erneuten Gebrauch gut trocknen lassen.

WICHTIG:

Um dafür zu sorgen, dass Ihr Gerät möglichst lange optimal funktioniert, beachten Sie bitte die folgenden Ratschläge:

- Das Kabel nicht um das Gerät wickeln. Rollen Sie es lieber locker neben dem Gerät auf.
- Nicht am Kabel ziehen, wenn es an den Netzstrom angeschlossen ist.
- Nach dem Gebrauch immer den Netzstecker ziehen.
- Untersuchen Sie regelmäßig das Netzkabel und verwenden Sie das Gerät nicht mehr, wenn sichtbare Schäden auftreten oder wenn das Gerät nicht mehr funktioniert bzw. Funktionsstörungen auftreten.

REINIGUNG & PFLEGE

Es ist sehr wichtig, die Lockenkammer regelmäßig mit dem kleinen Reinigungswerkzeug zu reinigen, das im Lieferumfang enthalten ist.

Hierdurch werden Ablagerungen und Rückstände von Friseurprodukten auf den Wänden der Lockenkammer vermieden, damit das Gerät kontinuierlich perfekt definierte Locken formen kann.

- Überprüfen, dass das Gerät ausgeschaltet, abgekühlt und der Netzstecker gezogen ist.
- Das Reinigungswerkzeug leicht mit lauwarmem Wasser und einem milden Reinigungsmittel oder Seife befeuchten.
- Das Reinigungswerkzeug vollständig in den Innenraum der Lockenkammer einführen, so wie auf der unten stehenden Skizze dargestellt.



- Das Reinigungswerkzeug mit einer Drehbewegung an den Wänden der Lockenkammer entlang führen, um alle Rückstände von Haarpflegeprodukten zu entfernen.

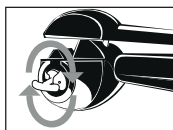

- Vergewissern Sie sich, dass das Gerät trocken ist, bevor Sie es wieder in Betrieb nehmen.
- Das Reinigungswerkzeug kann immer wieder verwendet werden; entfernen Sie lediglich ab und zu die Filzbeläge des Reinigungswerkzeugs, um sie in lauwarmem Seifenwasser auszuspülen. Vollständig trocknen lassen, bevor sie wieder verwendet werden.

VERSTAUEN

Das Gerät kann leicht verstaut werden, wenn es nicht gebraucht wird. Abkühlen lassen, danach in seine Schachtel zurücklegen und außerhalb der Reichweite von Kindern an einem trockenen, sicheren Ort aufbewahren. Das Kabel niemals mit einem einzigen Ruck aus der Steckdose ziehen.

NEDERLANDS

BaBylissPRO™ MiraCurl® SteamTech BAB2665SE

Met de BaBylissPRO™ MiraCurl® SteamTech kunnen moeiteloos perfecte krullen en slag gecreëerd worden.

De haarlok wordt automatisch naar de krulruimte geleid waar het haar voorzichtig wordt vastgehouden en van alle kanten wordt verwarmd. Het resultaat is een prachtige en perfect gevormde krul, zonder ook maar enige moeite!

MiraCurl® SteamTech:

- . Steeds weer perfecte krullen
- . Temperatuur, verwarmingstijd en soort krul aan te passen
- . Stoomfunctie wanneer u maar wenst

Voor een intensieve schoonheidsbehandeling en krullen:

- . Superglanzend
- . Superzacht

Voor een perfect en langdurig resultaat, perfect gevormde krullen

PRODUCTKENMERKEN:

- Keramische krulruimte om de krullen haarmvriendelijk te kunnen creëren
- 3 tijdsinstellingen met geluidssignaal om verschillende soorten krullen en slag te creëren
- 3 warmtestanden 190°C - 210°C - 230°C voor langhoudende resultaten

- Stoomfunctie wanneer u maar wenst
- Krachtig verwarmingssysteem dat binnen enkele ogenblikken op temperatuur is en razendsnel de temperatuur steeds weer herstelt
- Richting van de krul zelf te bepalen, voor gelijkmatig afgewerkte krullen of juist een wat losser resultaat R/L/A (Rechts / Links / Afwisselend)
- Geschikt voor alle haarlengtes
- Aan/Uit-schakelaar met controlelampje
- Temperatuurverklikkerlampje
- Automatische uitschakeling
- Slaapstand
- Bewegingssensor
- Meedraaiend snoer van 2,70m

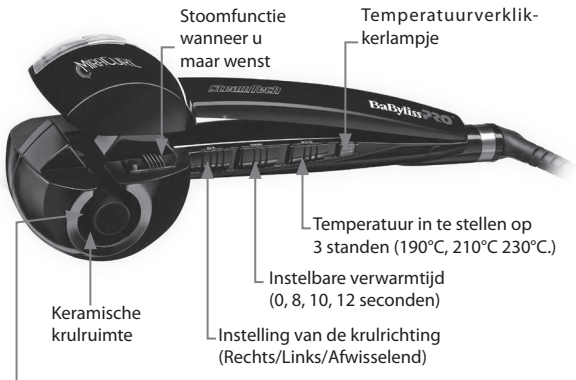

Borstelloze motor met exclusieve Maxlife PRO™ technologie voor meer precisie en een langere levensduur



Inclusief reinigingshulpstuk



Stevige krullen



Medium krullen



Losse krullen

Krchtig verwarmingssysteem dat binnen enkele ogenblikken op temperatuur is en razendsnel de temperatuur steeds weer herstelt

SmartTech* bescherming en energiebesparing = Automatische uitschakeling + Slaapstand + bewegingssensor

Met de BaBylissPRO™ MiraCurl® SteamTech kunnen verschillende soorten krullen en slag gecreëerd worden. Dit apparaat kan wonderen verrichten!



GEBRUIKSAANWIJZING

Met de BaBylissPRO™ MiraCurl® SteamTech kunnen verschillende stijlen worden gecreëerd met krullen en slag.

Het apparaat is zeer eenvoudig in gebruik dankzij de meervoudige functies.

De geselecteerde haarlok mag niet breder zijn dan 2,5cm.

De temperatuur en het aantal seconden dat de lok in de krulruimte blijft, bepalen het type krul dat gecreëerd wordt.

INSTELLING VAN DE TEMPERATUUR

Er zijn 3 temperatuurstanden: 190°C, 210°C 230°C. Wij adviseren altijd om te beginnen op de laagste temperatuur (I) en indien nodig deze vervolgens te verhogen.

- Stand I (190°C) – voor dun, gekleurd en kwetsbaar haar
- Stand II (210°C) – voor normaal haar
- Stand III (230°C) – voor dik haar en kroeshaar

INSTELLING VAN DE TIJDSDUUR

Er zijn 3 standen voor de tijdsduur, met geluidssignalen. Met deze 3 instellingen kunnen verschillende soorten krullen worden gecreëerd. Hoe langer de haarlok in de krulruimte wordt gehouden, hoe duidelijker de vorm van de krul. Het haartype is mede bepalend voor de structuur van de krul. Volg onderstaande richtlijn:

- Stand 8 (8 seconden = 3 pieptonen) – voor losjes golvend haar

- Stand 10 (10 seconden = 4 pieptonen) – voor luchtige krullen
- Stand 12 (12 seconden = 5 pieptonen) – voor meer gedefinieerde krullen

Aan het eind volgen 4 snelle pieptonen achter elkaar waarmee aangegeven wordt dat het tijd is om de lok los te maken.

STOOMFUNCTIE:

- Vul het reservoir zoals aangegeven in de paragraaf «Het vullen van het waterreservoir»
- Zet het apparaat aan en laat het opwarmen (het controlelampje stopt dan met knipperen) alvorens de stoomfunctie aan te zetten. Zet de stoomfunctie nog niet aan zolang het controlelampje nog knippert
- Schuif de knop  op (On)
- Controleer of de stoomfunctie in de 0-OFF staat wanneer u deze niet wenst te gebruiken

WAARSCHUWING

- Zorg bij gebruik van de stoomfunctie altijd dat u de instructies goed opvolgt en niet te dicht met het apparaat bij de hoofdhuid komt om brandwonden op huid, hoofdhuid of ogen te voorkomen.
- Test de stoomfunctie voor elk gebruik, om risico's te beperken met de hete stoom die door de openingen naar buiten komt. Houd het apparaat van het lichaam af bij het activeren van de stoomfunctie.

HET VULLEN VAN HET WATERRESERVOIR

- Om het waterreservoir los te halen, het voorzichtig bij de rand optillen en er vervolgens uit halen.



- Open de zwarte rubberen dop aan de achterkant en vul het reservoir met **gedistilleerd water**.



Afneembaar
waterreservoir
(Gebruik uit
sluitend
**gedistilleerd
water**)



Plaats de dop terug en zorg dat het reservoir goed is afgesloten. Plaats het op zijn plek terug totdat u een « klik » hoort.

Zorg uit veiligheidsoverwegingen ervoor dat het apparaat uit staat (0 /Off) wanneer onderstaande vulhandelingen worden uitgevoerd.

STILLE STAND

De geluidssignalen (de pieptonen) kunnen desgewenst worden uitgeschakeld, door de schakelaar in stand "0" te schuiven.

LET OP: in stand "0" klinkt er geen waarschuwingssignaal dat u de lok uit het apparaat moet halen. Neem alle noodzakelijke voorzorgsmaatregelen wanneer u het apparaat in deze stand gebruikt.

INSTELLING VAN DE KRULRICHTING

(Rechts/ Links/Automatisch)

Gebruik de schakelaar voor de richting die aan de krul wordt gegeven voor een gelijkmatige afwerking van de krullen, of juist voor een los en soepel resultaat. Dit kan door de schakelaar in de stand « L » (Links) of « R » (Rechts) te schuiven.

Zet bij het krullen van de linkerkant van het haar de schakelaar op "L" (Links). Zet bij het krullen van de rechterkant van het haar de schakelaar op "R" (Rechts). Zo vallen zowel links als rechts van het hoofd de krullen richting het gezicht, waardoor een heel gelijkmatig resultaat wordt verkregen.

Voor een wat natuurlijker en soepeler resultaat, kunt u de automatische stand kiezen door de schakelaar in de "A" stand te zetten (automatisch). In deze stand wordt de richting van de krullen steeds afgewisseld.

GEBRUIK

- Zorg dat het haar droog en klit-

vrij is.

- Steek de stekker in het stopcontact.
- Stel de temperatuur in op de gewenste stand.
- Het apparaat is klaar voor gebruik wanneer het controlelampje stopt met knipperen.
- Activeer de stoomfunctie indien gewenst. Zie de paragrafen « Stoomfunctie » en « Het vullen van het waterreservoir ».
- Kies één van de 3 tijdsinstellingen, afhankelijk van het type haar en het gewenste resultaat. De geluidssignalen kunnen eventueel ook worden uitgeschakeld door de schakelaar op « 0 » te zetten.
- Bepaal de richting van de krul door de schakelaar in te stellen op "L" (Links), "R" (Rechts) of "A" (Automatisch).
- Zorg dat het haar schoon, droog en klitvrij is en neem een haarlok van maximaal 2,5 cm breed (Fig. A)
- Houd het apparaat met het zichtbare deel van de krulruimte naar het hoofd gericht (Fig. B).
- Plaats het apparaat daar waar u de krul wilt laten beginnen. De haarlok dient recht gehouden te worden en precies door het midden van het apparaat te gaan (Fig. C & D.)
- Als de haarlok eenmaal goed geplaatst is, sluit u de greep van het apparaat zodat het haar automatisch wordt meegenomen naar de krulruimte. (Fig. E)

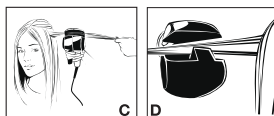
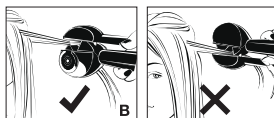

LET OP: Wanneer de haarlok nog wordt vastgehouden met de hand nadat de greep gesloten is, geeft het apparaat een pieptoon af en zal stoppen, om daarmee aan te geven dat de spanning op de haarlok moet worden losgelaten. Wanneer de haarlok te groot is of wanneer het haar niet goed door het midden van het apparaat loopt, laat BaBylissPRO™ MiraCurl® SteamTech ook een pieptoon horen en stopt om aan te geven dat er een probleem is. Deze beveiliging zorgt ervoor dat u kunt zorgen dat er geen klitten in het haar zitten.

- Het haar wordt automatisch in de krulruimte geleid waar het op een haavriendelijke manier wordt

vastgehouden en van alle kanten wordt verwarmd, zodat er moeiteloos een krul wordt gevormd.

- Indien de geluidsfunctie niet is uitgeschakeld, beginnen de geluidssignalen met een serie losse piepjes zodra de greep van het apparaat is gesloten. Houd het apparaat gesloten tot de losse piepjes ophouden. Daarna volgen 4 korte piepjes snel achter elkaar, hetgeen betekent dat het apparaat klaar is en dat de haarlok uit het apparaat gehaald kan worden.

LET OP: indien deze functie is uitgeschakeld en de schakelaar op "0" staat, zijn er geen geluidssignalen te horen.

Ter beveiliging klinkt dan alleen een waarschuwingspiepje na 15 seconden.

- Het is belangrijk dat de greep van het apparaat volledig wordt losgelaten voordat het apparaat wordt weggetrokken en de haarlok wordt bevrijd zodat de krul tevoorschijn komt (Fig. F).



LET OP: Open altijd eerst de greep van het apparaat voordat u de krul loshaalt; als de greep niet geopend is en u probeert de lok te bevrijden, wordt deze weer steil.

- De krul niet kammen of borstelen voordat deze helemaal is af-

gekoeld.

- Herhaal de handeling zo vaak als nodig is, al naar gelang de hoeveelheid gewenste krullen.

De SMARTTECH®

MiraCurl® SteamTech is voorzien van 3 extra functies die zorgen voor meer veiligheid en meer energiebesparing.

- **Automatische uitschakeling:** wanneer het apparaat langer dan 60 minuten achter elkaar aan staat, gaat hij automatisch uit. Om het apparaat na deze 60 minuten weer te gebruiken, schuift u eenvoudig te schakelaar op 0 en daarna weer in de gewenste stand om het apparaat weer te activeren.

- **Slaapstand:** Als het apparaat 20 minuten niet is gebruikt, gaat de temperatuur omlaag naar ongeveer 150°C.

- **Bewegingssensor:** Beweeg het apparaat en sluit hem weer om de oorspronkelijk ingestelde temperatuur weer te herstellen.

REINIGING EN ONDERHOUD

Restjes haarproducten kunnen ervoor zorgen dat het apparaat gereinigd moet worden.



Ga dan als volgt te werk:

- Zorg dat het apparaat uit staat en

afgekoeld is, en dat de stekker uit het stopcontact is.

- Veeg het apparaat met een vochtig doekje en een mild reinigingsmiddel of milde zeep schoon.
- Wacht tot het apparaat helemaal droog is alvorens het weer te gebruiken.

BELANGRIJK:

Volg onderstaande instructies op om zo lang mogelijk plezier te hebben van het apparaat:

- Rol het snoer niet om het apparaat heen. Rol het liever op naast het apparaat.
- Trek niet aan het snoer als het snoer in het stopcontact zit.
- Haal na gebruik altijd de stekker uit het stopcontact.
- Controleer het snoer regelmatig en gebruik het apparaat niet meer wanneer er zichtbare schade is of wanneer het apparaat stopt met functioneren of wisselvallig werkt.

REINIGING & ONDERHOUD

Het is belangrijk dat de krulruimte regelmatig gereinigd wordt met behulp van het reinigingshulpstuk dat wordt meegeleverd met het apparaat.

Hierdoor wordt voorkomen dat stylingproducten zich ophopen aan de wanden van de krulruimte en blijft het apparaat perfect gevormde krullen maken.

- Zorg dat het apparaat uit staat en afgekoeld is, en dat de stekker uit het stopcontact is.
- Maak het reinigingshulpstuk

vochtig met een lauw sopje van water en een mild reinigingsmiddel of zeep.

- Plaats het reinigingshulpstuk helemaal in de krulruimte zoals hieronder aangegeven.



- Draai het reinigingshulpstuk langs de wanden van de krulruimte om eventuele afzetting van stylingproducten te verwijderen.

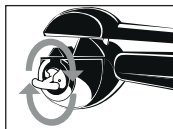

- Zorg dat het apparaat droog is voordat u het weer in gebruik neemt.
- Het reinigingshulpstuk kan vele keren gebruikt worden; haal wel af en toe de viltblokjes van het reinigingshulpstuk en maak ze schoon door ze uit te spoelen in een lauw zeepsopje. Laat de viltblokjes helemaal drogen voordat



u ze weer in gebruik neemt.

OPBERGEN

Na gebruik is het apparaat makkelijk op te bergen. Laat hem afkoelen, plaats hem terug in zijn doos en bewaar hem buiten bereik van kinderen op een droge en veilige plek. Het snoer altijd rustig uit het stopcontact te halen, aan de stekker.

ITALIANO

BaBylissPRO™ MiraCurl® SteamTech BAB2665SE

BaBylissPRO™ MiraCurl® SteamTech permette di realizzare senza sforzo e alla perfezione riccioli e ondulazioni. La ciocca di capelli viene automaticamente diretta verso la camera di arricciatura, in cui è mantenuta con delicatezza e riscaldata in ogni sua parte. Una volta liberata, la ciocca si trasformerà in un superbo ricciolo arioso e perfettamente definito. Il tutto, senza il minimo sforzo.

MiraCurl® SteamTech:

- . Steeds weer perfecte krullen
- . Temperatuur, verwarmingstijd en soort krul aan te passen
- . Stoomfunctie wanneer u maar wenst

Voor een intensieve schoonheidsbehandeling en krullen:

- . Superglanzend
- . Superzacht

Voor een perfect en langdurig resultaat, perfect gevormde krullen

CARATTERISTICHE

- Camera di arricciatura Ceramica per creare riccioli con la massima delicatezza
- 3 livelli di regolazione della durata con segnali acustici che indicano la realizzazione dei vari tipi di ricciolo e ondulazione

- 3 livelli di temperatura 190°C - 210°C - 230°C per risultati di lunga durata • Con possibilità di funzione vapore
- Sistema riscaldante potente, per un raggiungimento della temperatura in pochi secondi e recupero ultra-rapido
- Controllo della direzione impressa al ricciolo per una finitura uniforme o per un risultato più morbido R/L/A (destra/sinistra/alternato)
- Ideale per capelli di qualsiasi lunghezza
- Interruttore di funzionamento con spia luminosa
- Indicatore di raggiungimento della temperatura
- Spegnimento automatico
- Modalità stand-by
- Rilevatore di movimento
- Cavo girevole 2,70 m

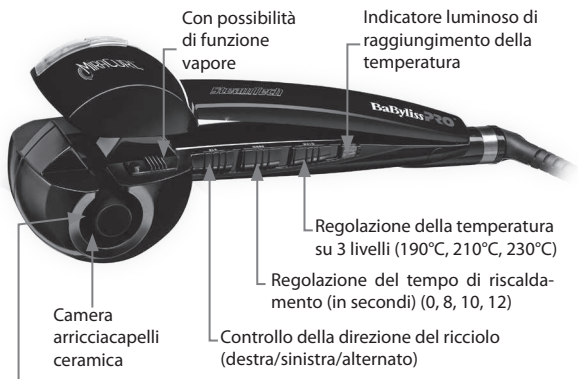

Motore senza carboni con tecnologia Maxlife™PRO esclusiva, per una migliore precisione e una maggiore durata



Strumento di pulizia incluso



**Riccioli
pronunciati**



**Riccioli
medi**



**Riccioli
morbidi**

Sistema di riscaldamento avvolgente potente, raggiungimento della temperatura in pochi secondi, con recupero rapido

Protezione SmartTech™ e funzione di risparmio energetico = spegnimento automatico/modalità standby/rilevatore di movimento

BaBylissPRO™ MiraCurl® SteamTech permette di realizzare vari stili di riccioli e ondulazioni. Con questo apparecchio, diventa facile fare miracoli!





ISTRUZIONI PER L'USO

BaBylissPRO™ MiraCurl® SteamTech permette di realizzare vari stili di riccioli e ondulazioni.

L'apparecchio è facilissimo da utilizzare grazie alle sue molteplici funzioni.

È importante controllare che l'ampiezza della ciocca di capelli selezionata non superi i 2,5 cm.

La temperatura e la durata (che determina il tempo in cui la ciocca viene mantenuta all'interno della camera di arricciatura) selezionate permetteranno di definire la natura del ricciolo realizzato.

REGOLAZIONE DELLA TEMPERATURA

Vi sono 3 possibilità di regolazione della temperatura: 190°C, 210°C e 230°C. Raccomandiamo sempre di cominciare con il livello più basso di temperatura (I) e di aumentare, se necessario, in seguito.

- Posizione I (190°C) – per capelli delicati, sottili, colorati
- Posizione II (210°C) – per capelli normali
- Posizione III (230°C) – per capelli spessi e ricci

REGOLAZIONE DELLA DURATA

Ci sono 3 livelli di regolazione della durata con segnalazione acustica. Le diverse regolazioni permetteranno di realizzare vari tipi di ricciolo. Più la ciocca viene mantenuta a lungo nella camera di arricciatura, più il ricciolo risulta definito. Anche la natura dei capelli è un fattore che incide sulla

struttura del ricciolo. Attenersi alla guida riportata di seguito:

- Posizione 8 (8 secondi = 3 segnali acustici) – per ondulazioni morbide
- Posizione 10 (10 secondi = 4 segnali acustici) – per riccioli leggeri
- Posizione 12 (12 secondi = 5 segnali acustici) – per riccioli più definiti

Alla fine, 4 segnali acustici in rapida successione indicano che è il momento di rilasciare la ciocca.

FUNZIONE VAPORE:

- Riempire il serbatoio seguendo le indicazioni del paragrafo "Riempimento del serbatoio d'acqua" riportato di seguito
- Accendere l'apparecchio e lasciarlo riscaldare (la spia luminosa rossa smette di lampeggiare) prima di attivare la funzione vapore. Si raccomanda di non utilizzare la funzione vapore finché la spia luminosa non ha smesso di lampeggiare
- Far scorrere il pulsante  su (On)
- Verificare che la funzione vapore sia sulla posizione 0-Off se non si desidera utilizzarla

AVVERTENZA

- Quando la funzione vapore è attiva, seguire sempre scrupolosamente le istruzioni e non portare l'apparecchio troppo vicino al cuoio capelluto, in modo da evitare qualsiasi rischio di ustione a livello della pelle, del cuoio capelluto o degli occhi.



- Testare la funzione vapore prima di ogni utilizzo, in modo da ridurre il rischio di contatto con del vapore caldo sprigionato dagli orifizi. Allontanare l'apparecchio dal corpo al momento di attivare la funzione vapore.

RIEMPIMENTO DEL SERBATOIO D'ACQUA

- Per togliere il serbatoio d'acqua, sollevarlo delicatamente dal bordo, quindi estrarlo.



- Aprire il tappo di gomma nera situato sul retro del serbatoio, quindi riempirlo d'**acqua distillata**.



Serbatoio d'acqua amovibile (utilizzare unicamente **acqua distillata**)



Rimettere il tappo controllando che

sia chiuso correttamente. Riposizionare il serbatoio sull'apparecchio fino a sentire uno scatto.

Per sicurezza, verificare che l'apparecchio sia spento (0/Off) quando si esegue il riempimento descritto in precedenza.

MODALITÀ SILENZIOSO

Se desiderato, i segnali acustici (bip) possono essere disattivati facendo scorrere il pulsante di regolazione in posizione "0".

ATTENZIONE: in posizione "0" non è previsto alcun segnale acustico che indichi quando rilasciare la ciocca dall'apparecchio. Adottare tutte le precauzioni necessarie quando l'apparecchio è regolato su tale posizione.

REGOLAZIONE DELLA DIREZIONE IMPRESA AL RICCIOLO (destra/sinistra/auto)

Utilizzare il pulsante di regolazione della direzione impressa al ricciole per ottenere una finitura uniforme o un risultato morbido. Si ottiene tale regolazione facendo scorrere il pulsante in posizione "L" (sinistra) o "R" (destra).

Procedendo dal lato sinistro dei capelli, far scorrere il pulsante in posizione "L" (sinistra). Procedendo dal lato destro, far scorrere il pulsante in posizione "R" (destra). Questo permette di far sì che il ricciole sia orientato verso il viso, sia dal lato sinistro che da quello destro della testa, ottenendo così un risultato assolutamente uniforme.

Per un risultato più naturale e più morbido, selezionare la regolazione automatica facendo scorrere il pulsante in posizione "A" (auto). Questa regolazione permette di alternare l'orientamento dei riccioli dopo la realizzazione di ciascun ricciolo.

UTILIZZO

- Controllare che i capelli siano asciutti e senza nodi.
- Attaccare l'apparecchio alla corrente.
- Regolare la temperatura sul livello desiderato.
- L'apparecchio è pronto per essere utilizzato quando la spia luminosa di funzionamento smette di lampeggiare.
- Attivare la funzione vapore, se desiderata. Consultare i capitoli "Funzione vapore" e "Riempimento del serbatoio d'acqua".
- Selezionare la durata desiderata fra le 3 possibilità di regolazione, in funzione della natura dei capelli e del risultato desiderato. I segnali acustici possono eventualmente essere disattivati posizionando il pulsante su "0".
- Determinare l'orientamento da dare al ricciolo posizionando la regolazione su "L" (sinistra), "R" (destra) o "A" (auto)
- Prendere una ciocca di capelli la cui ampiezza non supera i 2,5 cm (Fig. A) controllando che sia pulita, asciutta e senza nodi.
- L'apparecchio deve essere orientato con la parte aperta della camera arricciacapelli rivolta verso la testa (Fig. B).

- Posizionare l'apparecchio nel punto desiderato di inizio del ricciolo. La ciocca di capelli deve essere tenuta diritta e passare esattamente dal centro dell'apparecchio (Fig. C & D).
- Una volta la ciocca posizionata correttamente, chiudere l'impugnatura dell'apparecchio affinché i capelli vengano portati automaticamente nella camera di arriccatura (Fig. E).

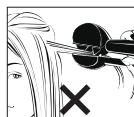
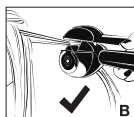

NOTA: Se la ciocca viene ancora tenuta in mano dopo aver chiuso l'impugnatura dell'apparecchio, quest'ultimo emette un segnale acustico e si spegne, indicando

che la ciocca deve essere rilasciata. Se è stata selezionata una ciocca troppo grossa o se i capelli non passano in modo preciso dal centro dell'apparecchio, anche in questi casi BaBylissPRO™ MiraCurl® SteamTech emette un segnale acustico e si spegne indicando la presenza di un problema. Questa messa in sicurezza permette di controllare che non vi siano nodi nei capelli.

- I capelli vengono portati automaticamente nella camera di arricciatura dove sono mantenuti con delicatezza e riscaldati in ogni loro parte, affinché il ricciolo si formi senza il minimo sforzo.
- Se la funzione non viene disattivata, i segnali acustici cominciano a essere emessi con una serie di bip singoli non appena l'impugnatura dell'apparecchio viene chiusa. Mantenere l'apparecchio con l'impugnatura chiusa fino al cessare dei bip singoli. Vi saranno poi 4 bip ravvicinati e rapidi che segnalano la fine del processo e che la ciocca può essere tolta dall'apparecchio.

NOTA: quando la funzione è disattivata e il pulsante su "0", non c'è alcun segnale acustico indicatore. Per sicurezza, è previsto solo un segnale acustico di allerta dopo 15 secondi.

- È molto importante rilasciare completamente l'impugnatura dell'apparecchio prima di allontanarlo dalla testa e di liberare la ciocca, affinché si possa liberare anche il ricciolo (Fig. F).



NOTA: Aprire sempre l'impugnatura dell'apparecchio per liberare la ciocca; se l'impugnatura non viene aperta e si cerca di liberare la ciocca, il ricciolo viene liscio.

- Non pettinare né acconciare il ricciolo appena creato prima che si raffreddi.
- Ripetere per il numero di volte necessario, in funzione della quantità di riccioli desiderata.

SMART TECH®

MiraCurl® SteamTech è dotato di 3 funzioni supplementari che permettono di garantire maggiore sicurezza e di risparmiare energia.

- **Spegnimento automatico :** Se resta acceso per più di 60 minuti di fila, l'apparecchio si spegne automaticamente. Per continuare a utilizzare l'apparecchio dopo questi 60 minuti, basta spingere il pulsante sulla posizione 0, quindi spingerlo di nuovo sulla posizione desiderata per rimettere l'apparecchio in funzione.
- **Modalità stand-by:** Dopo 20 min. di inattività, la temperatura si abbassa a circa 150°C.
- **Rilevatore di movimento:** Muovere l'apparecchio, quindi richiuderlo per attivare la messa in temperatura programmata inizialmente.

PULIZIA E MANUTENZIONE

È possibile che, per la presenza di residui di prodotti per la cura dei capelli, sia necessario procedere a una pulizia dell'apparecchio.



Per far questo:

- Controllare che l'apparecchio sia spento, staccato dalla corrente e freddo.
- Con un panno umido e un prodotto detergente delicato o del sapone, passare il corpo dell'apparecchio.
- Aspettare che l'apparecchio sia completamente asciutto prima di riutilizzarlo.

IMPORTANTE:

Per conservare l'apparecchio nelle migliori condizioni il più a lungo possibile, seguire le istruzioni riportate di seguito:

- Non avvolgere il cavo d'alimentazione attorno all'apparecchio. Avvolgerlo a lato dell'apparecchio.
- Non tirare il cavo di alimentazione quando l'apparecchio è attaccato alla corrente.
- Staccare sempre l'apparecchio dalla corrente dopo l'utilizzo.
- Ispezionare regolarmente il cavo. Interrompere qualsiasi utilizzo dell'apparecchio in caso di danno visibile o se l'apparecchio smette di funzionare o funziona in modo aleatorio.

PULIZIA E MANUTENZIONE

È molto importante pulire regolarmente la camera di arricciatura utilizzando il piccolo strumento di pulizia fornito con l'apparecchio. Questo impedirà a depositi o accumuli di prodotto per l'acconciatura di formarsi sulle pareti della camera di arricciatura e garantirà all'apparecchio di continuare a realizzare riccioli sempre perfettamente definiti.

- Controllare che l'apparecchio sia spento, staccato dalla corrente e freddo.
- Inumidire leggermente lo strumento di pulizia con acqua tiepida e un detergente delicato o sapone.
- Inserire interamente lo strumento di pulizia nella cavità della camera di arricciatura, seguendo lo schema riportato di seguito.



- Ruotare lo strumento di pulizia attorno alla parete della camera di arricciatura al fine di eliminare ogni deposito di prodotto per la

cura dei capelli.

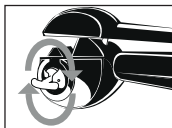

- Controllare che l'apparecchio sia asciutto prima di utilizzarlo nuovamente.
- Lo strumento di pulizia può essere utilizzato più volte: limitarsi a togliere, periodicamente, i pattini in feltro dallo strumento di pulizia per lavarli in acqua tiepida e sapone. Lasciarli asciugare completamente prima di utilizzarli nuovamente.

CONSERVAZIONE

È facile riporre l'apparecchio quando non viene utilizzato. Lasciarlo raffreddare, rimmetterlo nella sua scatola e conservarlo fuori della portata dei bambini in un luogo asciutto e sicuro. Non staccare mai dalla presa elettrica con gesto brusco.

ESPAÑOL

BaBylissPRO™ MiraCurl® SteamTech BAB2665SE

BaBylissPRO™ MiraCurl® SteamTech permite realizar sin esfuerzo rizos y ondas perfectos.

El mechón se introduce automáticamente en la cámara rizador, donde queda suavemente sujeto y se calienta por todas partes. Al soltar el pelo, descubrirá un rizo soberbio, etéreo y perfectamente definido Y sin ningún esfuerzo.

MiraCurl® SteamTech:

- . Rizos perfectos en cada ocasión
- . Selección de la temperatura, el tiempo de calentamiento y el tipo de rizo
- . Función vapor optativa

Un intenso tratamiento de belleza y unos rizos:

- . Ultrabrillantes
- . Ultrasuaves

Resultados perfectos y duraderos, rizos perfectamente definidos

CARACTERÍSTICAS:

- Cámara rizador Cerámica para que los rizos se formen suavemente
- 3 niveles de ajuste de la duración, con bips sonoros indicadores para la realización de distintos tipos de rizos y ondas
- 3 niveles de temperatura 190°C - 210°C - 230°C para obtener resulta-

- dos de larga duración
- Función vapor a la demanda
- Potente sistema de calor para alcanzar la temperatura en unos segundos y recuperarla con extrema rapidez
- Control de la dirección del rizo para obtener, bien un acabado uniforme, bien un resultado más informal R/L/A (Derecha / Izquierda / Alterno)
- Adecuado para todos los tipos de cabello
- Interruptor parada / marcha con indicador luminoso
- Indicador de temperatura alcanzada
- Parada automática
- Modo espera
- Detector de movimiento
- Cable giratorio 2,70 m

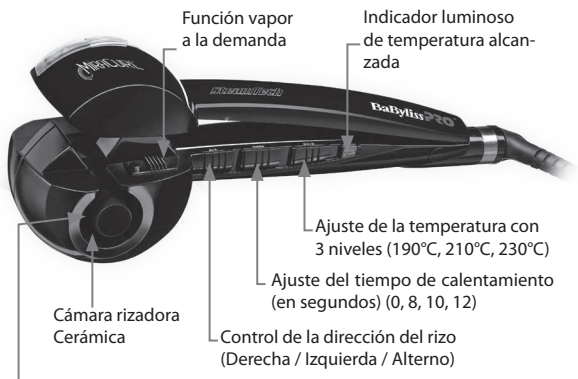

Motor sin carbones de tecnología Maxlife™PRO exclusivo para lograr mayor precisión y una vida más larga



Herramienta de limpieza incluida

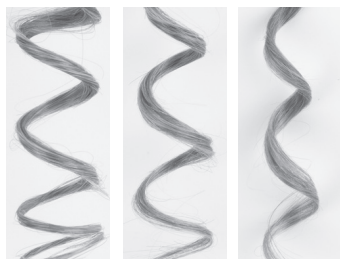

Rizos apretados

Rizos medianos

Rizos sueltos

Potente sistema de calor envolvente – Alcanza la temperatura en unos segundos y la recupera con extrema rapidez

Protección SmartTech® con ahorro de energía = parada automática + modo ahorro de energía + detector de movimiento

BabylissPRO™ MiraCurl™ SteamTech permite crear rizos y ondas de estilos variados. ¡Con este aparato los milagros son muy fáciles!

INSTRUCCIONES DE USO

BabylissPRO™ MiraCurl™ SteamTech permite crear rizos y ondas de estilos variados.

Es un aparato muy fácil de usar gracias a sus múltiples funciones. Es importante que el mechón no supere los 2.5 cm de ancho.

La temperatura y la duración (que determina el tiempo que el mechón permanecerá en la cámara rizador) permitirán definir la naturaleza del rizo.

AJUSTE DE LA TEMPERATURA

Hay 3 posibilidades de ajuste de la temperatura: 190°C, 210°C et 230°C. Recomendamos que empiece siempre con el nivel de temperatura más bajo (I) y lo aumente más adelante si resulta necesario.

- Posición I (190°C) – para cabellos delicados, finos, teñidos
- Posición II (210°C) – para cabello normal
- Posición III (230°C) – para cabello grueso y rizado

AJUSTE DE LA DURACIÓN

Hay 3 niveles de ajuste de la duración con indicadores sonoros. Estos diferentes ajustes permitirán realizar tipos de rizos variados. Cuanto más tiempo permanezca el mechón en la cámara rizador, más definido quedará el rizo. La naturaleza del cabello también incide en la estructura del rizo. Puede ayudarse con la siguiente guía:

- Posición 8 (8 segundos = 3 bips) – para obtener ondas flexibles
- Posición 10 (10 segundos = 4

- bips) – para obtener rizos sueltos
- Posición 12 (12 segundos = 5 bips) – para obtener rizos más definidos

Luego escuchará 4 bips rápidos y seguidos que indicarán que ha llegado el momento de soltar el mechón.

FUNCIÓN VAPOR:

- Llene el depósito siguiendo las indicaciones del apartado «Llenado del depósito de agua».
- Ponga en marcha el aparato y deje que se caliente (el indicador luminoso rojo dejará de parpadear) antes de activar la función vapor. Se recomienda no utilizar la función vapor hasta que el indicador luminoso haya dejado de parpadear
- Coloque el botón  en posición (On)
- Si no desea utilizar la función vapor, coloque el indicador en la posición 0-Off

PRECAUCIONES

- Cuando la función vapor está activada, siga escrupulosamente las instrucciones y no acerque demasiado el aparato al cuero cabelludo para evitar quemaduras en la piel, el cuero cabelludo o los ojos.
- Pruebe la función vapor antes de cada uso, para reducir los riesgos de contacto con el vapor caliente que sale por los orificios. Aleje el aparato del cuerpo cuando esté activada la función vapor.

LLENADO DEL DEPÓSITO DE AGUA

- Para retirar el depósito de agua, levántelo con cuidado por el borde y sáquelo.



- Abra la tapa de caucho negra situada en la parte trasera del depósito y llénelo de **agua destilada**.



Depósito de agua extraíble (Utilice únicamente **agua destilada**)



Coloque de nuevo la tapa, comprobando que está bien cerrada. Vuelva a colocar el depósito en su sitio, empujando hasta escuchar un «clic».

Como medida de seguridad, compruebe que el aparato está apagado (0 /Off) cuando realice las manipulaciones de llenado.

MODO SILENCIOSO

Puede desactivar el sistema de indicadores sonoros (bips) si lo desea, colocando el botón de ajuste en la posición «0».

ATENCIÓN: en posición «0» no escuchará ningún bip sonoro que le indique cuándo sacar el mechón de la cámara. Adopte todas las precauciones necesarias cuando haya ajustado el botón en esta posición.

AJUSTE DE LA DIRECCIÓN DEL RIZO (Derecha / Izquierda / Auto)

Utilice el botón de ajuste de la dirección del rizo para obtener un acabado uniforme, o bien para lograr un resultado más informal. Este ajuste se obtiene deslizando el botón a la posición «L» (izquierda) o «R» (derecha).

Cuando trabaje al lado izquierdo de la cara, deslice el botón hasta la posición «L» (izquierda). Cuando trabaje al lado derecho, deslice el botón hasta la posición «R» (derecha). De esta forma obtendrá rizos orientados hacia la cara, ya sea del lado derecho o del izquierdo, y el resultado será más uniforme.

Para lograr resultados más naturales, seleccione el ajuste automático, colocando el botón en posición «A» (auto). Este ajuste permitirá alternar la orientación de los rizos a medida que los vaya haciendo.

UTILIZACIÓN

- Compruebe que el cabello está seco y desenredado.
- Enchufe el aparato.

- Ajuste la temperatura al nivel deseado.
- El aparato está listo para su uso cuando el indicador luminoso de funcionamiento deje de parpadear.
- Si lo desea, active la función vapor. Consulte los capítulos «Función vapor» y «Llenado del depósito de agua».
- Seleccione la duración deseada entre las 3 posibilidades de ajuste de la duración, en función del tipo de cabello y del resultado que persiga. Puede desactivar los indicadores sonoros colocando el botón en «0».
- Determine la orientación del rizo ajustando el botón en «L» (izquierda), «R» (derecha) o «A» (auto)
- Tome un mechón de cabello cuyo ancho no supere los 2,5 cm (Fig. A), comprobando antes que está limpio, seco y desenredado.
- El aparato debe orientarse con la parte aparente de la cámara rizadora hacia a la cabeza (Fig. B).
- Coloque el aparato en el punto en que desee iniciar el rizo. Sujete el mechón recto y colóquelo en el centro del aparato (Fig. C & D).
- Cuando el mechón esté bien colocado, cierre la empuñadura para que el cabello entre automáticamente en la cámara rizadora (Fig. E).

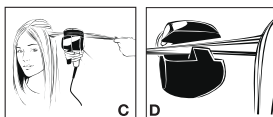
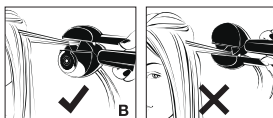

NOTA: Si el mechón está demasiado tenso cuando haya cerrado la empuñadura del aparato, escuchará un bip y el aparato se detendrá, indicando así que debe aflojar la tensión sobre el mechón.

Si ha tomado un mechón demasiado grueso o si el cabello no se coloca claramente en el centro del aparato, BaBylissPRO™ MiraCurl® SteamTech emitirá un bip y se detendrá automáticamente para indicar que hay un problema. Este dispositivo de seguridad se dispara cuando hay nudos o enredos en el mechón.

- El cabello entra automáticamente en la cámara rizadora, donde queda sujeto con suavidad y se

calienta por todas partes, lo que forma el rizo sin esfuerzo.

- Si la función no está desactivada, los bips sonoros comenzarán con una serie de bips individuales en cuanto haya cerrado la empuñadura del aparato. Mantenga el aparato cerrado hasta que terminen los bips individuales. Luego escuchará 4 bips seguidos y rápidos: son la señal de que ha terminado el proceso y puede sacar el mechón del aparato.

NOTA: cuando la función esté desactivada y el botón en «0» no se escuchará ningún bip sonoro.

Como medida de seguridad, simplemente se escuchará un bip de alerta a los 15 segundos.

- Es muy importante aflojar completamente la empuñadura del aparato antes de apartar el aparato de la cabeza y liberar el mechón, lo que hará aparecer el rizo (Fig. F).



NOTA: Abra siempre la empuñadura del aparato para soltar el rizo; si trata de liberar el mechón con la empuñadura cerrada, el rizo se alisará.

- No peine el rizo hasta que no se enfríe.
- Repita la operación todas las veces que sea necesario en función de la cantidad de rizos deseada.

SMART TECH®

MiraCurl® SteamTech cuenta con 3 funciones adicionales que le permiten aportar mayor seguridad y ahorrar energía.

- **Parada automática:** si el aparato queda encendido durante más de 60 minutos, se detendrá automáticamente. Para seguir utilizando el aparato una vez transcurridos los 60 minutos, simplemente coloque el botón en la posición 0 y vuelva a colocarlo en la posición deseada para que el aparato vuelva a funcionar.
- **Modo espera:** Cuando lleve 20 min sin actividad, la temperatura se reducirá a unos 150°C.
- **Detector de movimiento:** Mueva el aparato y cierre la empuñadura para que la temperatura vuelva al nivel inicialmente programado.

LIMPIEZA Y MANTENIMIENTO

Es posible que deba limpiar el aparato si quedan en su interior residuos de productos capilares.



Para ello:

- Compruebe que el aparato está apagado, desenchufado y frío.
- Con ayuda de un trapo húmedo y jabón o limpiador suave, limpie el cuerpo del aparato.
- Espere a que el aparato esté bien seco antes de utilizarlo de nuevo.

IMPORTANTE:

Para conservar el aparato en las mejores condiciones durante el mayor tiempo posible, siga las instrucciones:

- No enrosque el cable alrededor del aparato. Es mejor dejarlo recogido junto al aparato.
- No tire del cable para desenchufarlo.
- Desenchufe el aparato después de utilizarlo.
- Inspeccione regularmente el cable y deje de utilizar el aparato en caso de daño visible o si el aparato deja de funcionar o funciona de forma irregular.

LIMPIEZA Y MANTENIMIENTO

Es muy importante limpiar con regularidad la cámara rizador con el pequeño accesorio de limpieza incluido.

De esta forma, impedirá que se formen depósitos o acumulaciones de productos capilares en las paredes de la misma y seguirá obteniendo rizos perfectamente definidos.

- Compruebe que el aparato está apagado, desenchufado y frío.
- Humedezca ligeramente el accesorio de limpieza con agua tibia y jabón o detergente suave.
- Introduzca en su totalidad el accesorio de limpieza en la cavidad de la cámara rizador, tal y como se puede observar en el esquema.



- Gire el accesorio de limpieza alrededor de las paredes de la cámara rizador para eliminar los depósitos de productos capilares.

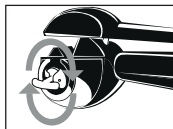

- Antes de volver a utilizar el aparato, compruebe que está totalmente seco.
- El accesorio de limpieza puede utilizarse muchas veces. Solo tiene que retirar de vez en cuando los fieltros y enjuagarlos con agua tibia jabonosa. Deje que se sequen completamente antes de utilizarlos de nuevo.

CONSERVACIÓN

Este aparato es fácil de guardar cuando no se está utilizando. Deje que se enfríe, guárdelo en la caja y manténgalo fuera del alcance de los niños en un lugar seco y seguro. No desenchufe el cable tirando de él.

PORTUGUÊS

BaBylissPRO™ MiraCurl® SteamTech BAB2665SE

O MiraCurl® SteamTech da BaBylissPRO™ permite criar caracóis e ondulações perfeitas sem esforço. A madeixa de cabelo é automaticamente dirigida para a câmara de ondular onde é suavemente mantida e aquecida de todas as direcções. Quando se solta, revela um caracol impecável, leve e perfeitamente definido. Sem qualquer esforço.

MiraCurl® SteamTech:

- . Caracóis perfeitos em cada utilização
- . Temperatura, tempo de aquecimento e tipo de caracol à escolha
- . Função de vapor em opção

Para uma profunda acção embelezadora e caracóis:

- . Extremamente brilhantes
- . Extremamente suaves

Caracóis perfeitamente definidos para um resultado perfeito e duradouro

CARACTERÍSTICAS:

- Câmara de ondular em cerâmica para criar caracóis suaves
- 3 níveis de regulação do tempo com sinal sonoro para criar diferentes tipos de caracóis e ondulações
- 3 níveis de regulação da temperatura 190 °C – 210 °C – 230 °C para resultados de longa duração

- Tecla de activação/desactivação da função de vapor
- Potente sistema térmico pronto para usar em segundos com recuperação de calor extremamente rápida
- Selecção da direcção do caracol para um acabamento uniforme ou natural R/L/A (direita/esquerda/alternada)
- Convém a todos os comprimentos de cabelo
- Interruptor de alimentação com luz piloto
- Indicador de aquecimento
- Extinção automática
- Modo de espera
- Sensor de movimento
- Cabo giratório de 2,7 m

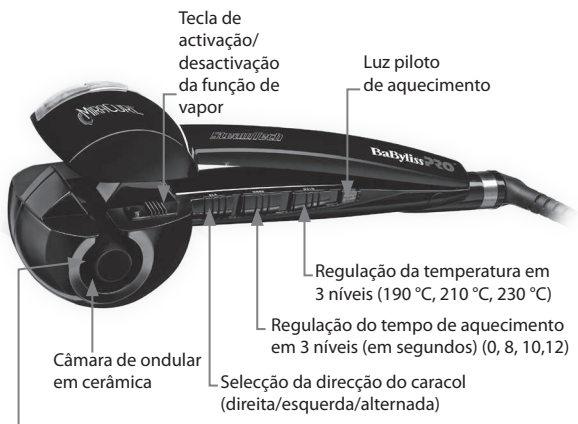

Motor sem carbono com tecnologia exclusiva MaxLife™ PRO para mais precisão e maior durabilidade



Instrumento de limpeza
incluído



**Caracóis
apertados**

**Caracóis
médios**

**Caracóis
soltos**

Potente sistema térmico envolvente – Aquecimento em poucos segundos com recuperação de calor extremamente rápida.

Protecção SmartTech® e economizador de energia = extinção automática + modo de espera + sensor de movimento

O MiraCurl® SteamTech da BaBylissPRO™ permite criar diferentes estilos de caracóis e ondulações. Com este aparelho, é fácil fazer milagres!

INSTRUÇÕES DE UTILIZAÇÃO

O MiraCurl® SteamTech da BaBylissPRO™ permite criar diferentes estilos de caracóis e ondulações.

O aparelho é muito fácil de utilizar graças às suas múltiplas funções. É importante que a largura da madeixa de cabelo a encaracolar não exceda 2,5 cm.

O tipo de caracol dependerá do nível de temperatura e de tempo seleccionados (que determina a duração em que a madeixa é mantida na câmara de ondular).

REGULAÇÃO DA TEMPERATURA

Podem ser seleccionados 3 níveis de temperatura: 190 °C, 210 °C e 230 °C. Recomenda-se que comece sempre pelo nível de temperatura mais baixo (I) e vá aumentando consoante necessário.

- Nível I (190 °C) – para cabelos frágeis, finos, pintados
- Nível II (210 °C) – para cabelos normais
- Nível III (230 °C) – para cabelos grossos e frisados

REGULAÇÃO DO TEMPO

Podem ser seleccionados 3 níveis de tempo com sinais sonoros. Estes diferentes níveis permitirão criar tipos de caracóis variados. Quando mais tempo mantiver a madeixa de cabelo na câmara de ondular, tanto mais definido será o caracol. O tipo de cabelo também é um elemento a considerar na estrutura do caracol. Guie-se pelo seguinte:

- Nível 8 (8 segundos = 3 sinais sonoros) – para ondulações suaves
- Nível 10 (10 segundos = 4 sinais sonoros) – para caracóis soltos
- Nível 12 (12 segundos = 5 sinais sonoros) – para caracóis mais definidos

No fim, ouvem-se 4 sinais sonoros rápidos e sucessivos que indicam o momento de soltar a madeixa.

FUNÇÃO DE VAPOR:

- Encha o depósito de acordo com as indicações constantes do parágrafo “Enchimento do depósito de água” mais adiante.
- Ponha o aparelho a funcionar e deixe-o aquecer (a luz piloto vermelha deixa de estar intermitente) antes de activar a função de vapor. Recomenda-se que não utilize a função de vapor enquanto a luz piloto estiver intermitente.
- Coloque a tecla  na posição (On).
- Caso não queira utilizar a função de vapor, confirme que a tecla está na posição 0-Off.

AVISO

- Sempre que a função de vapor esteja activa, siga escrupulosamente as instruções e não aproxime demasiadamente o aparelho do couro cabeludo a fim de evitar todo o risco de queimadura da pele, do couro cabeludo ou dos olhos.
- Teste a função de vapor antes de cada utilização a fim de reduzir o risco de contacto com o vapor

quente emitido através dos orifícios. Afaste o aparelho do corpo no momento da activação da função de vapor.

ENCHIMENTO DO DEPÓSITO DE ÁGUA

- Para remover o depósito de água, levante-o com cuidado pela borda e, a seguir, extraia-o.



- Abra a tampa preta de borracha situada na traseira do depósito e encha-o de **água destilada**.



Depósito de água removível (utilize exclusivamente **água destilada**)



Volte a colocar a tampa confirmando que está correctamente fechada. Encaixe o depósito no lugar até ouvir um ligeiro ruído. Como precaução, confirme que

o aparelho está apagado (0/Off) quando proceder ao enchimento do depósito.

MODO SILENCIOSO

O sistema de sinais sonoros pode ser desactivado se assim o entender, passando o selector para o nível "0".

ATENÇÃO: O nível "0" não dispõe de sinal sonoro para indicar quando se deve soltar a madeixa do aparelho. Use de cuidado quando seleccionar este nível.

SELECÇÃO DA DIRECÇÃO DO CARACOL

(Direita/Esquerda/Alternada)

Utilize o selector da direcção do caracol para obter um acabamento uniforme ou natural. Para o efeito, movimente o selector para "L" (esquerda) ou para "R" (direita).

Para trabalhar o lado esquerdo do cabelo, movimente o selector para "L" (esquerda). Para trabalhar o lado direito, movimente o selector para "R" (direita). Isto permite garantir que o caracol está orientado para o rosto tanto de um lado como do outro da cabeça, dando assim um resultado uniforme.

Para um resultado mais natural e mais suave, movimente o selector para a "A" (regulação automática). Isto permite alternar a direcção de cada caracol, um após o outro.

UTILIZAÇÃO

- Assegure-se de que o cabelo está seco e desembaraçado.

- Ligue o aparelho à rede eléctrica.
- Seleccione o nível de temperatura desejado.
- O aparelho está pronto para ser utilizado quando a luz piloto de alimentação deixa de estar intermitente.
- Active a função de vapor se desejar. Reporte-se aos parágrafos "Função de vapor" e "Enchimento do depósito de água".
- Seleccione o tempo desejado entre as 3 possibilidades de regulação consoante o tipo de cabelo e o resultado pretendido. Os sinais sonoros podem eventualmente ser desactivados, colocando o selector em "0".
- Defina a direcção do caracol, movimentando o selector para "L" (esquerda), "R" (direita) ou "A" (alternada)
- Separe uma madeixa de cabelo cuja largura não exceda 2,5 cm (Fig. A) assegurando-se de que está limpa, seca e desembaraçada.
- O aparelho deve ser posicionado com a parte aberta da câmara de ondular virada para a cabeça (Fig. B).
- Posicione o aparelho no local em que pretende que o caracol comece. A madeixa de cabelo deve ser mantida esticada e colocada precisamente no meio do aparelho (Fig. C e D).
- Uma vez posicionada a madeixa, feche o punho do aparelho para que os cabelos entrem automaticamente no interior da câmara de ondular. (Fig. E).

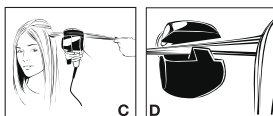
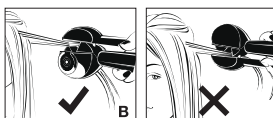

NOTA: Se continuar a segurar na madeixa depois de fechar o punho do aparelho, este emite um sinal sonoro e pára automaticamente para indicar que deve deixar de exercer tensão sobre a madeixa.

Se a madeixa for demasiadamente grossa ou se os cabelos não estiverem colocados precisamente no meio do aparelho, o MiraCurl® Steam Tech da BaBylissPRO™ emite um sinal sonoro e pára automaticamente para indicar um problema. Esta característica de segurança garante que o cabelo não fica emaranhado.

- A madeixa de cabelo é automati-

camente dirigida para a câmara de ondular onde é suavemente mantida e recebe calor proveniente de todas as direcções para criar um caracol impecável, sem qualquer esforço.

- Se a função não for desactivada, mal feche o punho do aparelho começará uma série de sinais sonoros individuais. Mantenha o punho do aparelho fechado até cessarem os sinais sonoros individuais. Seguidamente, ouvirá 4 sinais sonoros rápidos seguidos. Isto indica que o tempo acabou e pode soltar a madeixa do aparelho.

NOTA: O nível "0" não dispõe de sinal sonoro para indicar quando se deve soltar a madeixa do aparelho. Por precaução, ouvirá um sinal de alerta passados 15 segundos.

- É muito importante abrir completamente o punho do aparelho e afastar o aparelho da cabeça antes de soltar o cabelo e revelar o caracol (Fig. F).



NOTA: Abra sempre o punho do aparelho para soltar o caracol; se não abrir o punho e tentar soltar a madeixa, alisará o caracol.

- Não penteie nem escove o caracol antes de este arrefecer.
- Repita a operação as vezes neces-

sárias em função da quantidade de caracóis desejada.

SMART TECH®

O MiraCurl® SteamTech dispõe de 3 funções adicionais que lhe permitem não só proporcionar maior segurança mas também realizar economias de energia.

- **Extinção automática:** Se o aparelho estiver a funcionar mais de 60 minutos, pára automaticamente. Para continuar a utilizar o aparelho passados 60 minutos, basta movimentar o selector primeiro para "0" e depois para a posição desejada.
- **Modo de espera:** Em caso de não utilização por mais de 20 minutos, a temperatura desce automaticamente para 150 °C.
- **Sensor de movimento:** Movimente o aparelho e feche-o: a temperatura inicial será rapidamente atingida.

LIMPEZA E MANUTENÇÃO

O aparelho pode precisar de ser limpo devido à acumulação de resíduos de produtos capilares.



Para o efeito:

- Confirme que o aparelho está apagado, desligado e frio.
- Com a ajuda de um pano húmido e um detergente suave ou sabão,

limpe o corpo do aparelho.

- Espere que o aparelho esteja bem seco antes de voltar a utilizar.

IMPORTANTE:

Para conservar o aparelho nas melhores condições possíveis, siga as instruções abaixo:

- Não enrole o cabo de alimentação à volta do aparelho; enrole o cabo ao lado do aparelho.
- Não puxe o cabo de alimentação quando o aparelho estiver ligado.
- Apague o aparelho e desligue-o da corrente eléctrica após a utilização.
- Inspeccione o cabo com regularidade e deixe de utilizar o aparelho se apresentar danos visíveis ou não funcionar correctamente.

LIMPEZA E MANUTENÇÃO

É muito importante limpar com regularidade a câmara de ondular com o instrumento de limpeza fornecido com o aparelho.

Tal evitará o depósito ou a acumulação de produtos capilares nas paredes da câmara de ondular e garantirá que o aparelho continue a criar caracóis perfeitamente definidos.

- Confirme que o aparelho está apagado, desligado e frio.
- Humedeça levemente o instrumento de limpeza com água tépida e um detergente suave ou sabão.
- Introduza o instrumento de limpeza na cavidade da câmara de ondular em conformidade com o esquema abaixo indicado.

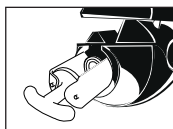

- Rode o instrumento várias vezes à volta da parede da câmara de ondular para retirar quaisquer resíduos de produtos capilares.

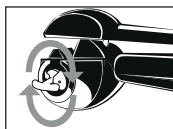

- O aparelho deve estar totalmente seco antes de voltar a ser utilizado.
- O instrumento de limpeza pode ser utilizado várias vezes; basta remover a placa de feltro para lavá-la em água tépida com sabão e deixá-la secar antes de voltar a usar.

ARRUMAÇÃO

Quando não está a ser utilizado, é fácil arrumar o aparelho. Deixe-o arrefecer, coloque-o na caixa e mantenha-o fora do alcance das crianças em local seco e seguro. Nunca puxe o cabo de alimentação bruscamente para desligar o aparelho da rede eléctrica.

DANSK

BaBylissPRO™ MiraCurl® SteamTech BAB2665SE

Med BaBylissPRO™ MiraCurl® SteamTech er det muligt at lave perfekte krøller og bølger uden besvær. Hårløkken dirigeres automatisk ind i krøllekammeret, hvor den fastholdes blidt og opvarmes fra alle sider. Når krøllen slippes fri, fremstår den som en enestående og perfekt afgrænset krølle. Helt uden besvær.

MiraCurl® SteamTech:

- . perfekte krøller hver gang
- . valg af temperatur, opvarmningstid og krølletype
- . dampfunktion ved aktivering

Til skønhed og krøller, der er:

- . ultrabløde
- . ultraskinnende

Til et holdbart resultat og perfekte krøller

EGENSKABER:

- Keramisk krøllekammer til frembringelse af krøller på en blid måde
- 3 niveauer til indstilling af varigheden med bilyde til fremstilling af forskellige typer krøller og fald
- 3 temperaturniveauer 190 °C – 210 °C – 230 °C til resultater, der holder længe
- Dampfunktion ved aktivering
- Kraftigt varmesystem for opvar-

- ning på nogle sekunder og ultrahurt genvinding
- Retningskontrol for krøllen til enten en ensartet finish eller et mere naturligt resultat R/L/A (for: højre / venstre / skiftevis)
- Egnet til alle hårlængder
- Afbryder med lysdiode
- Indikator for opvarmning
- Automatisk stop
- Standbyfunktion
- Bevægelsesdetektor
- Roterende ledning 2,70 m

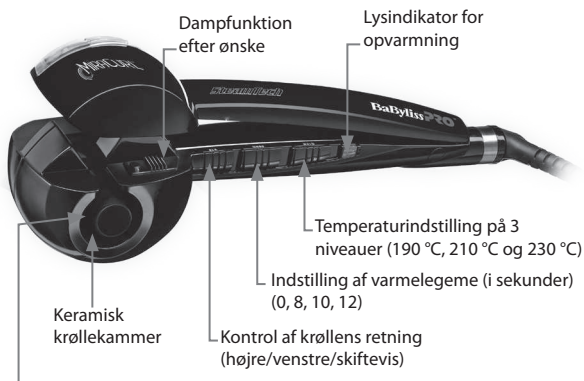

Motor uden kulstofteknologi
MaxliftTMPRO exclusive til større
præcision og længere holdbarhed



Medfølgende renserebskab



**Spændstige
krøller**

**Gennemsnitlige
krøller**

**Smidige
krøller]**

[System med kraftig varmeudvikling – kommer op på temperaturen på nogle få sekunder med ultrahurtig tilbagevending til temperaturen.

Med SmartTech* beskyttelse og energisparefunktion – automatisk standsning + standbyfunktion + bevægelsesdetektor

Med BabyLissPro™ MiraCurl™ SteamTech er det muligt at frembringe forskellige typer af krøller og fald. Det er let at frembringe mirakler med dette apparat.



BRUGSANVISNING

Med BaBylissPRO™ MiraCurl® SteamTech er det muligt at opnå forskellige typer krøller og fald.

Apparatet er meget let at anvende på grund af dets mange funktioner.

Det er vigtigt at sikre sig, at den udvalgte hårløks størrelse ikke er mere end 2,5 cm.

Med den valgte temperatur og varighed (der bestemmer den tid, hvor lokken holdes i krøllekammeret) kan krøllens art defineres.

TEMPERATURINDSTILLING

Der er 3 mulige temperaturindstillinger: 190 °C, 210 °C og 230 °C. Vi anbefaler altid, at man starter med det laveste temperaturniveau (I) og derefter vælger et højere niveau, hvis det er nødvendigt.

- Position I (190 °C) – til svækket, fint og farvet hår
- Position II (210 °C) – til normalt hår
- Position III (230 °C) – til tykt og kruset hår

INDSTILLING AF VARIGHED

Der er 3 indstillingsniveauer for varigheden med lydindikatorer. Med disse forskellige indstillinger er det muligt at frembringe forskellige typer krøller. Jo længere hårløkken holdes i krøllekammeret, jo mere markant bliver krøllen. Hårets type er også en faktor, der spiller ind i forhold til krøllens struktur. Brug nedenstående vejledning:

- Position 8 (8 sekunder = 3 bply-

de) – for bløde fald

- Position 10 (10 sekunder = 4 bplyde) – for lette krøller
- Position 12 (12 sekunder = 5 bplyde) – for mere markante krøller

Der vil ved slutningen være 4 hurtige bplyde efter hinanden, som angiver, at det er tid at slippe krøllen.

DAMPFUNKTION:

- Fyld beholderen i henhold til anvisningerne i nedenstående afsnit "Påfyldning af vandbeholder".
- Tænd for apparatet og lad det varme op (den røde lysdiode ophører med at blinke), inden dampfunktionen aktiveres. Det anbefales, at man undlader at bruge dampfunktionen, før den røde lysdiode er ophørt med at blinke.
- Skub knappen  over på (On)
- Kontrollér, at dampfunktionen står på 0-Off, hvis du ikke ønsker at bruge den.

ADVARSEL

- Når dampfunktionen er aktiv, skal du altid sørge for at følge instruktionerne og ikke lade apparatet komme for tæt på hovedbunden for at undgå forbrænding af huden, hovedbunden eller øjnene.
- Test dampfunktionen inden hver anvendelse for at reducere risikoen for kontakt med den varme damp, der trænger ud af hullerne. Hold apparatet på afstand af kroppen ved aktivering af damp-

funktionen.

PÅFYLDNING AF VANDBEHOLDER

- Vandbeholderen tages ud ved at løfte den lidt i kanten og trække den ud.



- Åbn den sorte gummiprop på bagsiden af beholderen og fyld beholderen med **destilleret vand**.



[Aftagelig vandbeholder (anvend kun **destilleret vand**)



Sæt proppen på igen og sørg for, at den er korrekt isat. Sæt beholderen på plads i apparatet, indtil der lyder en kliklyd.

Kontrollér for en sikkerheds skyld, at apparatet er slukket (0 /Off) i forbindelse med ovenstående på-

fyldning.

LYDLØS FUNKTION

Hvis det ønskes, kan systemet med biplyde deaktiveres. Det gøres ved at skubbe indstillingsknappen over på indstillingen "0".

BEMÆRK: I indstillingen "0" vil der ikke lyde et bip, når krøllen skal frigøres fra apparatet. Træf de nødvendige foranstaltninger, når apparatet er i denne indstilling.

REGULERING AF KRØLLENS RETNING (højre/venstre/auto)

Brug knappen til krøllens retningskontrol for opnåelse af enten ensartet finish eller et mere naturligt resultat. Denne regulering opnås ved at skubbe knappen over på indstillingen "L" (venstre) eller "R" (højre).

Når der startes fra venstre side af håret, skubbes knappen over på indstillingen "L" (venstre). Når der startes fra højre side af håret, skubbes knappen over på indstillingen "R" (højre). På den måde er det muligt at sikre, at krøllen orienteres mod ansigtet, uanset om det er i venstre eller højre side af hovedet, og der opnås således et helt ensartet resultat.

Hvis der ønskes et mere naturligt og blødere resultat, kan man vælge den automatiske indstilling ved at skubbe knappen over på indstillingen "A" (auto). Med denne indstilling kan man veksle krøllernes retning én efter én.

ANVENDELSE

- Sørg for, at håret er tørt og redt ud.
- Slut apparatet til stikkontakten.
- Indstil temperaturen på det ønskede niveau.
- Apparatet er klart til at blive brugt, når lysdioden for dets funktion holder op med at blinke.
- Aktivér dampfunktionen, hvis den ønskes. Se afsnittene "Dampfunktion" og "Påfyldning af vandbeholder".
- Vælg den ønskede varighed blandt de 3 mulige indstillinger af varighed alt efter hårtype og ønsket resultat. Lydindikatorerne kan eventuelt deaktiveres ved at stille knappen på "0".
- Beslut dig for krøllens retning ved at indstille reguleringen på "L" (venstre), "R" (højre) eller "A" (auto)
- Tag en hårlok, der ikke må være større end 2,5 cm (Fig. A). Kontroler, at den er ren, tør og redt ud.
- Apparatet skal vendes med den synlige del af krøllekammeret ind mod hovedet (Fig. B).
- Anbring apparatet på det ønskede sted for krøllens start. Hårlokken skal holdes lige ud og præcist passere apparatets midte (Fig. C & D).
- Når hårlokken er korrekt placeret, lukkes apparatets greb, således at håret automatisk føres ind i krøllekammeret (Fig. E).

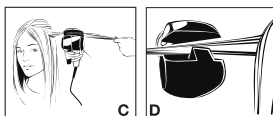
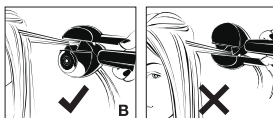

- NB:** Hvis hårlokken holdes fast i hånden, efter at apparatets greb er lukket, vil apparatet frembringe en biplyd og stoppe. Det angiver hermed, at lokken skal slippes. Hvis der er taget en for stor hårlok, eller hvis håret ikke placeres korrekt midt i apparatet, vil BaBylissPRO™ MiraCurl® SteamTech udsende en biplyd og stoppe for dermed at oplyse, at der er et problem. Denne sikkerhedsforanstaltning gør det muligt at sikre, at der ikke er knuder i håret.
- Håret føres automatisk ind i krøllekammeret, hvor det blidt fastholdes og opvarmes fra alle sider, således at krøllen fremkommer uden besvær.

- Hvis funktionen ikke er deaktiveret, vil bilydene starte med en række individuelle bilyde, så snart grebet lukkes. Hold grebet til apparatet lukket, indtil de individuelle bilyde ophører. Det vil derefter lyde 4 bilyde hurtigt efter hinanden. Det er signalet for, at tiden er gået, og for at krøllen skal frigøres fra apparatet.

NB: Når funktionen er deaktiveret, og knappen står på "0", vil der ikke forekomme nogen bilyd.

Som en sikkerhedsforanstaltning vil der lyde en alarmlyd efter 15 sekunder.

- Det er meget vigtigt, at man helt slipper grebet til apparatet, inden man fjerner apparatet fra hovedet og frigør lokken, således at den herefter kan fremstå som en krølle (Fig. F).



NB: Åbn altid grebet til apparatet for at frigøre krøllen. Hvis grebet ikke er åbent, og man forsøger at frigøre lokken, vil krøllen blive glattet.

- Undgå at rede eller børste krøllen, inden den er afkølet.
- Gentag det nødvendige antal gange for at opnå den ønskede mængde krøller.

SMART TECH®

MiraCurl® SteamTech er udstyret med 3 ekstra funktioner, der giver større sikkerhed og mulighed for energibesparelse.

- **Automatisk stop:** Hvis apparatet har været tændt uafbrudt i mere end 60 minutter, vil det automatisk slukke. Hvis du fortsat ønsker at anvende apparatet efter de 60 minutter, skal du blot skubbe knappen over på indstillingen 0 og derefter igen på den ønskede position for at aktivere apparatet igen.
- **Standbyfunktion:** Efter 20 minutters inaktivitet falder temperaturen til ca. 150 °C.
- **Bevægelsesdetektor:** Bevæg apparatet og luk det for at vende tilbage til den oprindeligt indstillede temperatur.

RENGØRING OG VEDLIGEHOLDELSE

Rester efter hårprodukter kan betyde, at apparatet skal rengøres.



I så fald:

- Kontroller, at apparatet er slukket og afkølet, og at stikket taget ud af kontakten.
- Rengør selve apparatet med en fugtig klud og et blidt rengøringsmiddel eller sæbe.
- Vent, indtil apparatet er helt tørt,

inden du bruger det igen.

VIGTIGT:

Følg nedenstående anvisninger for at bevare apparatet i den bedste stand længst muligt:

- Rul ikke strømledningen omkring apparatet. Rul den hellere op ved siden af apparatet.
- Træk ikke i strømledningen, når apparatet er tændt.
- Tag altid stikket ud af kontakten efter brug.
- Tjek regelmæssigt ledningen og anvend ikke apparatet, hvis det har synlige skader, eller hvis apparatet ophører med at fungere eller ikke fungerer korrekt.

RENGØRING & VEDLIGEHOLDELSE

Det er meget vigtigt, at krøllekammeret rengøres regelmæssigt ved hjælp af det lille renseredskab, der følger med apparatet.

Dette forhindrer ophobning af hårprodukt på kammerets vægge og sikrer, at apparatet fortsat vil frembringe perfekt definerede krøller.

- Kontroller, at apparatet er slukket og afkølet, og at stikket taget ud af kontakten.
- Gør renseredskabet lidt fugtigt med lunkent vand og et blidt rengøringsmiddel eller sæbe.
- Før renseredskabet helt ind i krøllekammerets hulrum i henhold til ovenstående figur.

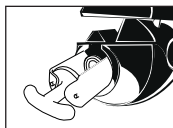

- Drej renseredskabet omkring krøllekammerets væg for at fjerne enhver aflejring af hårprodukter.

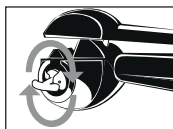

- Kontroller, at apparatet er tørt, inden det anvendes igen.
- Renseredskabet kan anvendes talrige gange. Du skal blot fra tid til anden tage renseredskabets filtpuder af og skylle dem i lunkent sæbevand. Lad dem tørre helt, inden de anvendes igen.

OPBEVARING

Apparatet er let at lægge væk, når det ikke anvendes. Lad det afkøle og læg det derefter i æsken og opbevar den uden for børns rækkevidde på et tørt og sikkert sted. Tag aldrig stikket ud af kontakten med en hård bevægelse.

SVENSKA

BaBylissPRO™ MiraCurl® SteamTech BAB2665SE

Med MiraCurl® SteamTech från BaBylissPRO™ kan du enkelt göra perfekta lockar och vågor.

Hårslingan styrs automatiskt i lockkammaren, där den hålls varsamt och värms upp helt. När du släpper den har du en fantastisk, luftig lock som är perfekt definierad. Helt utan ansträngning!

MiraCurl® SteamTech:

- . skapa perfekta lockar varje gång
- . justera värme, tid och locktyp
- . använd med eller utan ånga

För skönhetsåtgärd på djupet och:

- . Extra mjuka lockar
- . Extra glans

För ett långvarigt resultat och perfekt lockbildning

EGENSKAPER:

- Keramisk lockkammare som skapar lockar på ett skonsamt sätt
- 3 inställningar för tidslängd med ljudindikator som skapar olika typer av lockar och vågor
- 3 temperaturnivåer, 190 °C, 210 °C och 230 °C, för långvarigt resultat
- Ångfunktion vid behov
- Kraftfullt värmesystem för uppvärmning på några sekunder och ultrasnabb återställning

- Lockens riktning styrs så att du antingen får ett enhetligt eller ett mjukare slutresultat R/L/A (höger/vänster/växelvis)
- Fungerar på alla hårlängder
- Strömbrytare med indikatorlampa
- Temperaturindikator
- Automatisk avstängning
- Viloläge
- Rörelsesensor
- Vridbar sladd på 2,7 meter

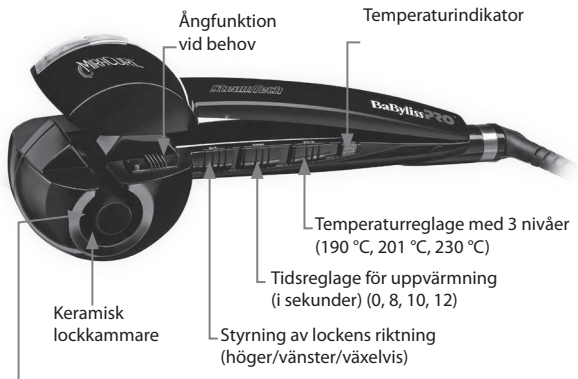

Exklusiv Maxlife™ PRO-motor utan kolteknik för större precision och längre hållbarhet



Rengöringsverktyg ingår



**Tigta
lockar**

**Medeltigta
lockar**

**Lösa
lockar**

Kraftfullt omslutande uppvärmningssystem – temperaturen nås på några sekunder och återställs ultrasnabbt.

SmartTech®-skydd och energisparfunktioner – automatisk avstängning | viloläge | rörelsesensor.

Med MiraCurl® SteamTech från BaBylissPRO™ kan du skapa varierande stilar med lockar och vågor. Med denna apparat är det enkelt att utföra mirakel!



BRUKSANVISNING

Med MiraCurl® SteamTech från BaBylissPRO™ kan du skapa varierande stilar med lockar och vågor. Apparaten är mycket enkel att använda tack vare de många funktionerna.

Det är viktigt att se till att storleken på den utvalda hårslingan inte överstiger 2,5 cm.

Vald temperatur och tid (som bestämmer hur länge locken hålls i lockkammaren) definierar vilken typ av lock som skapas.

TEMPERATURREGLAGE

Det finns 3 temperaturinställningsalternativ: 190 °C, 210 °C och 230 °C. Vi rekommenderar alltid att du börjar med den lägsta temperaturen (I) och sedan höjer vid behov.

- Läge I (190 °C) – för sprött, fint och färgat hår
- Läge II (210 °C) – för normalt hår
- Läge III (230 °C) – för tjockt och lockigt hår

TIDSREGLAGE

Det finns 3 tidsinställningsalternativ med ljudindikatorer. Med de olika inställningarna kan du skapa olika typer av lockar. Ju längre hårslingan är i lockkammaren, desto mer definierad blir locken. Även hårtypen påverkar lockens struktur. Se nedanstående guide:

- Läge 8 (8 sekunder = 3 pip) – för mjuka lockar
- Läge 10 (10 sekunder = 4 pip) – för lätta lockar
- Läge 12 (12 sekunder = 5 pip) – för

definierade lockar
I slutet kommer 4 snabba pip direkt efter varandra som anger att det är dags att släppa hårslingan.

ÅNGFUNKTION:

- Fyll på behållaren enligt angivelserna i stycket "Fylla på vattenbehållaren" nedan.
- Sätt igång apparaten och låt den värmas upp (den röda lampan slutar då att blinka) innan du aktiverar ångfunktionen. Vi rekommenderar att ångfunktionen inte används förrän lampan har slutat blinka.
- För knappen  till läge (On).
- Kontrollera att ångfunktionen är i läge 0-Off om du inte vill använda den.

VARNING

- När ångfunktionen används är det viktigt att du alltid följer instruktionerna och inte håller apparaten för nära hårbotten, så att du inte riskerar att bränna huden, hårbotten eller ögonen.
- Testa ångfunktionen före varje användning för att minska risken för kontakt med het ånga som avges från ytorna. Håll apparaten en bit från kroppen när du aktiverar ångfunktionen.

FYLLA PÅ VATTENBEHÅLLAREN

- Ta bort vattenbehållaren genom att lyfta den försiktigt i kanten och dra ut den.



- Öppna gummlocket på behållarens baksida och fyll på med **destillerat vatten**.



Löstagbar vattenbehållare (använd endast **destillerat vatten**).



Sätt tillbaka locket och se till att det är helt stängt. Sätt tillbaka behållaren på sin plats i apparaten tills du hör ett klick.

Som säkerhetsåtgärd ska du alltid se till att apparaten är avstängd (0/ Off) när du fyller på.

TYST LÄGE

Om du vill kan du inaktivera ljudindikatorsystemet (pipen) genom att föra reglageknappen till läge "0".

WARNING! I läge "0" hörs inget pip som indikerar när du ska släppa ta-

get om hårslingan med apparaten. Vidta alla nödvändiga försiktighetsåtgärder när apparaten är inställd på detta läge!

STYRNING AV LOCKENS RIKTNING (höger/vänster/automatisk)

Använd reglerknappen för lockriktning för att skapa antingen ett enhetligt eller ett mjukt slutresultat. Du reglerar detta genom att antingen föra knappen till läge "L" (vänster) eller "R" (höger).

När du behandlar vänster sida av håret för du knappen till läge "L" (vänster). När du behandlar höger sida av håret för du knappen till läge "R" (höger). På så sätt ser du till att locken är riktad mot ansikten både på vänster och höger sida av huvudet samt att du får ett enhetligt resultat.

Om du vill ha ett naturligare och mjukare resultat väljer du den automatiska regleringen genom att föra knappen i läge "A" (automatisk). Denna inställning växlar riktning på lockarna efter att varje lock är färdig.

ANVÄNDNING

- Se till att håret är torrt och utrett.
- Anslut apparaten till vägguttaget.
- Ställ in temperaturen på önskad nivå.
- Apparaten är färdig att använda när indikatorlampan slutar blinka.
- Aktivera ångfunktionen om du vill använda den. Se avsnitten "Ångfunktion" och "Fylla på vattenbehållaren".
- Välj önskad tidslängd bland de 3

tidsinställningsalternativen enligt hårtyp och önskat resultat. Om du vill kan du inaktivera ljudindikatorerna genom att föra knappen till "0".

- Bestäm vilken riktning locken ska få genom att ställa in reglaget på "L" (vänster), "R" (höger) eller "A" (automatisk).
- Ta en hårslinga som är högst 2,5 cm (bild A) och säkerställ att den är ren, torr och utredd.
- Apparaten ska vara riktad med den öppna sidan av lockkammaren mot huvudet (bild B).
- Placera apparaten på det ställe du vill att locken ska börja. Hårslingan måste hållas rakt och placeras mitt i apparaten (bild C och D).
- När hårslingan har placerats rätt stänger du apparatens handtag så att håret automatiskt rullas upp i lockkammaren (bild E).

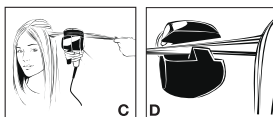
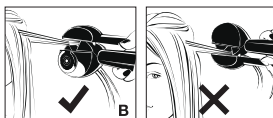

OBSERVERA! Om du håller håret sträckt efter att du har stängt apparatens handtag kommer apparaten att pipa, stanna och indikera att du måste släppa hårslingan.

Även om du har tagit en för stor slinga eller om håret inte passerar prydligt i mitten av apparaten kommer MiraCurl® SteamTech från BaBylissPRO™ att pipa, stanna och signalera att ett problem har uppstått. Denna säkerhetsfunktion säkerställer att håret inte trasslar in sig.

- Hårslingan styrs automatiskt i lockkammaren, där den hålls varmt och värms upp helt för att enkelt skapa locken.
- Om funktionen inte har inaktiverats, börjar pipen med en serie

enskilda pip så snart apparatens handtag stängs. Håll apparatens handtag stängda tills de enskilda pipen slutar. Efter det kommer 4 snabba pip efter varandra, vilket är signalen för att det är klart och att du kan frigöra hårslingan från apparaten.

OBSERVERA! Om funktionen är inaktiverad och knappen inställd på "0" kommer ingen ljudsignal. För säkerhets skull kommer ett varningspip efter 15 sekunder.

- Det är mycket viktigt att du släpper helt på handtaget innan du tar bort apparaten från håret och frigör slingan för att locken ska bildas (bild F).



OBSERVERA! Öppna alltid apparatens handtag när du frigör locken; om handtagen är stängda när du försöker frigöra locken dras locken ut.

- Kamma eller styla inte locken innan den har svalnat.
- Upprepa så många gånger som behövs för att få önskad mängd lockar.

SMART TECH®

MiraCurl® SteamTech är utrustad med tre tilläggfunktioner som ökar säkerheten och sparar energi.

• **Automatisk avstängning:** Om apparaten är igång mer än 60 minuter i sträck stannar den automatiskt. Om du vill fortsätta använda läge efter att 60 minuter har gått sätter du helt enkelt knappen i läge 0 och därefter åter i det läge som önskas för att åter aktivera apparaten.

• **Viloläge:** Efter 20 minuters inaktivitet sänks temperaturen till ca 150 °C.

• **Rörelsesensor:** Rör på apparaten och stäng den, så återställs temperaturen du inledningsvis ställde in.

RENGÖRING OCH UNDERHÅLL

Det kan hända att rester av hårprodukter leder till att apparaten behöver rengöras.



När du ska göra detta:

- Säkerställ att apparaten är avstängd, att kontakten inte är i vägguttaget och att apparaten har svalnat.
- Rengör apparaten med hjälp av en fuktig trasa och en mild rengöringsprodukt eller tvål.
- Vänta tills apparaten är torr innan du använder den på nytt.

VIKTIGT!

Följ nedanstående instruktioner om du vill behålla apparaten i bästa möjliga skick så länge som möjligt:

- Rulla inte strömsladden kring apparaten. Rulla istället ihop den bredvid apparaten.
- Dra inte i strömsladden när apparaten är inkopplad.
- Dra alltid ur apparaten efter användning.
- Inspektera sladden regelbundet och upphör all användning av apparaten vid synliga skador, om apparaten slutar fungera eller om den fungerardåligt.

RENGÖRING OCH UNDERHÅLL

Det är mycket viktigt att du rengör lockkammaren på din apparat regelbundet med hjälp av det medföljande lilla rengöringsverktyget. Detta förhindrar att hårprodukter samlas på lockkammarens väggar och garanterar att apparaten fortsätter att skapa perfekta lockar.

- Säkerställ att apparaten är avstängd, att kontakten inte är i vägguttaget och att apparaten har svalnat.
- Fukta rengöringsverktyget lätt med ljummet vatten och ett mildt rengöringsmedel eller tvål.
- För in hela rengöringsverktyget i lockkammaren enligt bilden nedan.



- För runt rengöringsverktyget längs lockkammarens väggar för att avlägsna alla spår av hårprodukter.

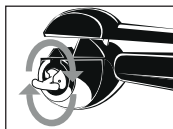

- Se till att apparaten är helt torr innan du använder den på nytt.
- Rengöringsverktyget kan användas många gånger; du behöver bara avlägsna filt-kuddarna nu och då ur rengöringsverktyget och skölja dem i ljummet tvål-vatten. Låt dem torka helt innan du använder dem på nytt.

FÖRVARING

Det är enkelt att förvara apparaten när den inte används. Låt den svalna, sätt den i sin låda och förvara den på ett torrt och säkert ställe utom räckhåll för barn. Ryck inte kontakten ur vägguttaget.

NORSK

BaBylissPRO™ MiraCurl® SteamTech BAB2665SE

BaBylissPRO™ MiraCurl® SteamTech gjør det mulig å lage perfekte krøller og bølger uten noe besvær. Hårlokken dirigeres automatisk inn i krøllekammeret, der den holdes skånsomt fast og varmes opp fra alle sider.

Når hårlokken slippes løs vil den være en enestående og perfekt markant krøll. Helt uten noe besvær.

MiraCurl® SteamTech:

- . gir perfekte krøller hver gang
- . innstilling av varme, tid, og type krøller
- . brukes med eller uten damp

For dyptvirkende skjønnhet og:

- . Ekstra smidige krøller
- . Ekstra glans

For perfekte krøller som holder.

EGENSKAPER:

- Keramisk krøllekammer til å lage krøller på en mild og skånsom måte
- 3 nivåer for innstilling av varigheten med lydsignaler for å lage ulike typer krøller og bølger
- 3 temperaturinnstillinger 190 °C - 210 °C - 230 °C for varige resultater
- Dampfunksjon ved aktivering
- Kraftig varmesystem for å nå riktig temperatur på bare et par sekunder

og med en ultrarask tilbakevending til temperatur

- Retningskontroll for krøllen for å oppnå enten en ensartet finish, eller et mer naturlig resultat R/L/A (høyre / venstre / vekselvis)
- Passer til alle hårlengder
- PÅ/AV-bryter med lysdiode
- Indikator for oppvarming
- Slår seg av automatisk
- Standbyfunksjon
- Bevegelsesdetektor
- Roterende ledning 2,70 m

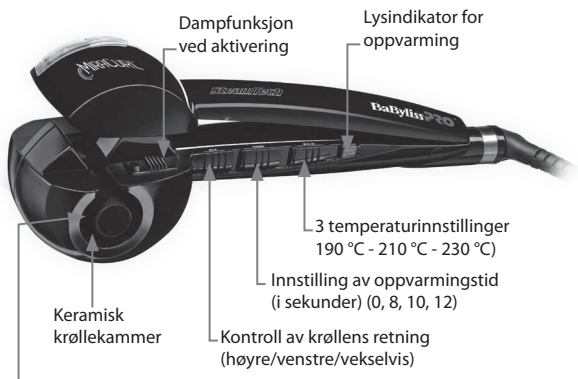

Motor uten kullstoffteknologi
MaxliftTMPRO exclusive for en
større presisjon og lengre varighet



Medfølgende
rengjøringsverktøy



**Stramme
krøller**

**Gjennomsnittlig
store krøller**

**Smidige
krøller**

Kraftig varmesystem for å nå
riktig temperatur på bare et
par sekunder og med en ultra-
rask tilbakevendning til tem-
peratur.

SmartTech* beskyttelse og
energiparefunksjon – slår seg
av automatisk + standbyfunks-
jon + bevegelsesdetektor

BabylissPro™ MiraCurl™
SteamTech gjør det mulig å
lage varierte krøller og bølger.
Det er lett å utføre mirakler
med dette apparatet.

BRUKERVEILEDNING

BaBylissPRO™ MiraCurl® Steam-Tech gjør det mulig å lage varierte krøller og bølger.

Apparatet er veldig lett å bruke takket være sine mange funksjoner.

Det er viktig å sikre at bredden til den valgte hårløkken ikke er mer enn 2,5 cm.

Den valgte temperaturen, samt varigheten (som bestemmer tiden som hårløkken holdes i krøllekammeret) tillater å definere hvordan krøllen skal være.

TEMPERATURINNSTILLING

Det er 3 mulige temperaturinnstillinger: 190 °C, 210 °C og 230 °C. Vi anbefaler å alltid begynne med den laveste temperaturinnstillingen (I) og øke etterpå hvis det er nødvendig.

- Posisjon I (190°C) – til delikat, tynt og farget hår
- Posisjon II (210°C) – til normalt hår
- Posisjon III (230°C) – til tykt og krøllet hår

INNSTILLING AV VARIGHET

Det er 3 innstillinger for varighet med lydsignaler. Disse ulike innstillingene gjør det mulig å lage forskjellige typer krøller. Jo lengre hårløkken holdes i krøllekammeret, jo mer markant vil krøllen bli. Hårtypen er også en faktor som har en innvirkning på krøllens struktur. Se veiledningen nedenfor:

- Posisjon 8 (8 sekunder = 3 lyd-

signaler) – for myke krøller

- Posisjon 10 (10 sekunder = 4 lyd-signaler) – for lette krøller
- Posisjon 12 (12 sekunder = 5 lyd-signaler) – for mer markante krøller

Til slutt vil det være 4 raske og etterfølgende lydsignaler for å indikere at tiden er inne for å frigjøre hårløkken.

DAMPFUNKSJON:

- Fyll på beholderen i henhold til anvisningene i avsnittet "Påfylling av vannbeholderen" nedenfor
- Slå på apparatet og la det varme opp (den røde lysdioden slutter å blinke) før dampfunksjonen aktiveres. Det anbefales å ikke bruke dampfunksjonen før lysdioden har sluttet å blinke
- Skyv I/O-knappen  til (On)
- Kontroller at dampfunksjonen er ved posisjon 0-Off dersom du ikke ønsker å bruke denne

ADVARSEL

- Når dampfunksjonen er aktiv, må du alltid passe på å følge anvisningene, og ikke la apparatet komme for tett på hodebunnen så du unngår forbrenning av huden, hodebunnen eller øynene.
- Test dampfunksjonen før hver anvendelse for å redusere risikoen for kontakt med den varme dampen som slippes ut av hullene. Hold apparatet unna kroppen ved aktivering av dampfunksjonen.

PÅFYLLING AV VANNBEHOLDEREN

- Vannbeholderen fjernes ved å løfte den forsiktig ut etter kanten.



- Åpne den sorte gummiproppen på baksiden av beholderen, og fyll på beholderen med **destillert vann**.



Avtakbar vannbeholder (bare bruk **destillert vann**)



Sett på plass igjen proppen og sørg for at den er satt riktig på plass. Sett beholderen tilbake på plass i apparatet, til det høres en klikkelyd. Av sikkerhetsgrunner, kontroller at apparatet er slått av (0/Off) når beholderen skal fylles på.

LYDLØS MODUS

Systemet med lydsignaler kan deaktiveres. Dette gjøres ved å skyve innstillingsknappen til posisjon "0".

NB: i posisjon "0" vil det ikke være noen lydsignaler for å indikere når hårløkken skal frigjøres fra apparatet. Ta alle nødvendige foranstaltninger når apparatet er stilt inn til denne posisjonen.

INNSTILLING AV KRØLLENS RETNING

(høyre/venstre/auto)

Bruk innstillingsknappen til krøllens retningskontroll for å oppnå enten en ensartet finish, eller et mer naturlig resultat. Denne innstillingen oppnås ved å skyve knappen til posisjon "L" (venstre) eller "R" (høyre). Når det startes på venstre side av håret, skyv knappen til posisjon "L" (venstre). Når det startes på høyre side av håret, skyv knappen til posisjon "R" (høyre). Dette gjør det mulig å sikre at krøllene rettes mot ansiktet, uansett om de er på venstre eller høyre side av hodet, og det oppnås dermed et helt ensartet resultat.

For å oppnå et mer naturlig og mykere resultat, velg den automatiske innstillingen ved å skyve knappen til posisjons "A" (auto). Denne innstillingen tillater en vekselvis retning av krøllene, én etter én.

BRUK

- Sørg for at håret er tørt og alle floker er greid ut.
- Koble apparatet til strømnettet.

- Still inn temperaturen til ønsket nivå.
- Apparatet er klart til bruk når lysdioden slutter å blinke.
- Aktiver dampfunksjonen dersom dette ønskes. Se avsnittene "Dampfunksjon" og "Påfylling av vannbeholderen".
- Velg ønsket varighet blant de 3 mulige innstillingene for varighet, avhengig av hårtype og ønsket resultat. Lydsignalene kan eventuelt deaktiveres ved å stille knappen til "0".
- Bestem krøllens retning ved å sette innstillingen til "L" (venstre), "R" (høyre) eller "A" (auto)
- Ta en hårløkk med en maks. bredde på 2,5 cm (Fig. A) og kontroller at den er ren, tørr og greid ut
- Apparatet skal være rettet med den synlige delen av krøllekammeret inn mot hodet (Fig. B).
- Plasser apparatet der du vil at krølleren skal starte. Hårløkken skal holdes rett og ligge midt i apparatet (Fig. C & D).
- Når hårløkken er riktig plassert, lukk apparatets håndtak slik at håret føres automatisk inn i krøllekammeret (Fig. E)

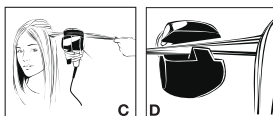
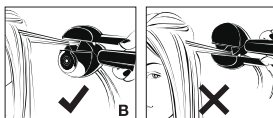

MERK: Hvis hårløkken fortsatt holdes i hånden etter at apparatets håndtak er lukket, vil apparatet sende ut et lydsignal og stanse. Dette er for å indikere at løkken skal slippes.

Hvis det er tatt en hårløkk som er for stor, eller hvis håret ikke plasseres riktig midt i apparatet, vil BaByliss-PRO™ MiraCurl® SteamTech sende ut et lydsignal og stanse for å informere om at det er et problem. Denne sikkerhetsforanstaltningen sikrer at det ikke blir knuter i håret.

- Håret føres automatisk inn i krøllekammeret, der den holdes skånsomt fast og varmes opp fra alle sider for at krøllen skal formes uten noe besvær.

- Hvis funksjonen ikke er deaktivert, vil lydsignalet starte med en rekke individuelle lydssignaler snart apparatets håndtak er lukket. Hold apparatets håndtak lukket til de individuelle lydssignalene opphører. Det vil deretter sendes ut 4 raske lydssignaler sammen som indikerer at det er over, og at lokken kan frigjøres fra apparatet.

MERK: Når funksjonen er deaktivert og knappen på "0", vil det ikke høres noen lydssignaler.

Som en sikkerhetsforanstaltning vil det bare høres en alarmlyd etter 15 sekunder.

- Det er veldig viktig å helt slippe apparatets håndtak før man fjerner apparatet fra hodet og frigjør lokken, slik at den kan formes til en krøll (Fig. F).



MERK: Åpne alltid apparatets håndtak for å frigjøre krøllen. Hvis håndtaket ikke er åpent, og det gjøres et forsøk på å frigjøre hårløkken, vil krøllen glattes ut.

- Ikke gre ut eller børste krøllen før den er avkjølt.
- Gjenta så mange ganger som nødvendig for å oppnå så mange krøller som er ønsket.

SMART TECH®

MiraCurl® SteamTech er utstyrt med 3 ekstra funksjoner som gir en større sikkerhet og muligheter for energisparing.

- **Slår seg av automatisk:** Hvis apparatet har vært på i mer enn 60 minutter uavbrutt, vil det automatisk slås av. For å fortsette å anvende apparatet etter disse 60 minuttene, trenger du bare å skive knappen til posisjons "0", og deretter skyve den på nytt til ønsket posisjon for å kjøre apparatet klart til bruk igjen.
- **Standbyfunksjon:** Etter 20 minutter uten aktivitet vil temperaturen senkes til ca. 150 °C.
- **Bevegelsesdetektor:** Beveg på apparatet og lukk det for å gå tilbake til den opprinnelig innstilte temperaturen.

RENGJØRING OG VEDLIKEHOLD

Det er mulig at rester etter hårprodukter kan føre til at apparatet bør rengjøres.



For å gjøre dette:

- Sørg for at apparatet er avslått, koblet fra strømforsyningen og at det er avkjølt.
- Bruk en fuktig klut og et mildt rengjøringsmiddel eller såpe, og tørk av apparatets hoveddel.
- Vent til apparatet er helt tørt før

det brukes igjen.

VIKTIG:

For å holde apparatet i så god stand som mulig, følg anvisningene nedenfor:

- Ikke rull strømledningen rundt apparatet. Rull den heller sammen ved siden av apparatet.
- Ikke dra i strømledningen når apparatet er koblet til strømmettet.
- Trekk alltid ut støpselet etter bruk.
- Kontroller jevnlig ledningen, og ikke bruk apparatet hvis det har synlige skader, eller hvis apparatet slutter å fungere, eller ikke fungerer som det skal.

RENGJØRING OG VEDLIKEHOLD

Det er veldig viktig å rengjøre krøllekammeret jevnlig med hjelp av det lille rengjøringsverktøyet som fulgte med apparatet.

Dette vil forhindre all oppsamling av hårproduktet på krøllekammerets vegger, og sikre at apparatet vil fortsette å produserer perfekte markante krøller.

- Sørg for at apparatet er avslått, koblet fra strømforsyningen og at det er avkjølt.
- Fukt rengjøringsverktøyet lett med lunkent vann og et mildt rengjøringsmiddel eller såpe.
- Før rengjøringsverktøyet helt inn i krøllekammerets hulrom som vist i figuren ovenfor

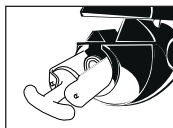

- Roter rengjøringsverktøyet rundt krøllekammerets vegger for å fjerne alle rester etter hårprodukter.

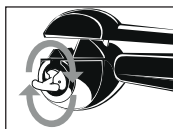

- Sørg for at apparatet er tørt før det brukes igjen.
- Rengjøringsverktøyet kan anvendes mange ganger. Du trenger bare å fjerne filtputene av og til og skylle den i lunkent såpevann. La dem tørke helt før de brukes igjen.

OPPBEVARING

Det er enkelt å sette vekk apparatet når det ikke er i bruk. La det kjøle seg ned og legg det deretter i esken, og oppbevar den utenfor barns rekkevidde på et tørt og sikkert sted. Ta aldri ut støpselet med en hard og bruske bevegelse.

SUOMI

BaBylissPRO™ MiraCurl® SteamTech BAB2665SE

BaBylissPRO™ MiraCurl® SteamTech -kihartimella luot hiuksiisi täydelliset kiharat vaivatta.

Laite ohjaa hiustupsun automaattisesti kiharrinpesään, joka pitää hiustupsun sisällään hellävaraisesti ja lämmittää sen kauttaaltaan. Hiustupsun vapauduttua pesästä hiuksissasi on kauniin ilmavat kiharat. Niin helppoa se on.

MiraCurl® SteamTech:

- . täydelliset kiharat joka kerta
- . lämpötilan, lämmitysajan ja kihartylin valinta
- . valinnainen höyrytoiminto

Perusteellisella toiminnolla kauniimmat hiukset sekä:

- . erittäin kiiltävät ja
- . erittäin pehmeät kiharat

Täydellisen muotoiset kiharat ja pitkäkestoiset lopputulokset

OMINAISUUDET:

- Keraaminen kiharrinpesä luo kiharat hellävaraisesti
- 3 säädettävää aika-asetusta äänimerkeillä erityyppisten kiharoiden ja laineiden luomiseen
- 3 lämpötila-asetusta (190 °C - 210 °C - 230 °C) pitkäkestoisille kiharoille

- Valinnainen höyrytoiminto
- Tehokas lämmitysjärjestelmä nostaa ja palauttaa laitteen lämpötilan muutamassa sekunnissa
- Kiharan suunnan hallinnalla voit luoda joko tasaisesti kääntyvät kiharat tai antaa kiharoiden kääntyä vapaammin (R/L/A = oikea/vasen/vaihteleva)
- Sopii kaiken pituisille hiuksille
- Virtakatkaisin merkkivalolla
- Lämpötilan merkkivalo
- Automaattinen sammutus
- Valmiusaika
- Liikkeen tunnistin
- Kääntyvä johto 2,70 m

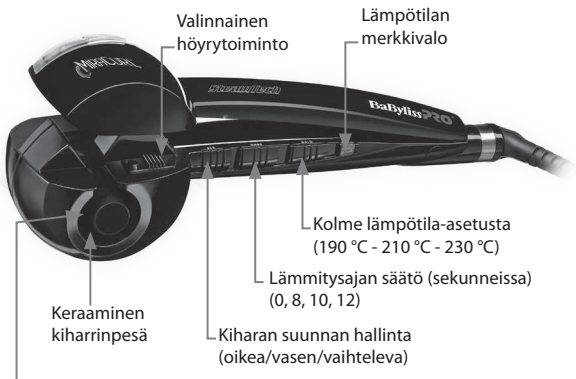

Hiiletön moottori ainutlaatuisella Maxlife TM Pro -tekniikalla parantaa tarkkuutta ja käyttöikää



Puhdistustyökalu tulee mukana



Tiukat kiharat



Keskitiukat kiharat



Loivat kiharat

Tehokas ympäröivä lämmitysjärjestelmä - nostaa ja palauttaa laitteen lämpötilan muutamassa sekunnissa.

Smartech-suoja ja energiansäästö = automaattinen sammutus + valmiustila + liikkeen-tunnistin

BaBylissPRO™ MiraCurl® SteamTech -kihartimella voit luoda erilaisia kiharoita ja lain-eita. Helppokäyttöisen laitteen ansiosta saat aikaan ihmeitä!

KÄYTTÖOHJEET

BaBylissPRO™ MiraCurl® Steam-Tech -kihartimella voit luoda erityyppisiä kiharoita ja laineita.

Laite on helppokäyttöinen monien toimintojensa ansiosta.

Muista varmistaa, että hiuksista eroteltu tupsu on korkeintaan 2,5 cm leveä.

Valittu lämpötila ja aika (aika, jonka hiustupsu on kiharrinpesässä) määrittävät syntyneen kiharan tyylin ja laadun.

LÄMPÖTILAN SÄÄTÖ

Laitteessa on kolme lämpötila-asetusta: 190 °C, 210 °C ja 230 °C. Suosittelemme, että aloitat aina kiharruksen alhaisimmalla lämpötilalla (I) ja nostat lämpötilaa myöhemmin tarvittaessa.

- Asetus I (190 °C) – hauraille, ohuile ja värjäytyille hiuksille
- Asetus II (210 °C) – normaaleille hiuksille
- Asetus III (230 °C) – paksuille ja kiharoille hiuksille

AJAN SÄÄTÖ

Laitteessa on kolme aika-asetusta äänimerkeillä. Näillä asetuksilla voit luoda erityyppisiä kiharoita. Mitä kauemmin hiustupsua pidetään kiharrinpesässä, sitä tiukempi on lopputulos. Hiustyypillä on myös merkitystä kiharan rakenteessa. Noudata alla annettuja ohjeita:

- Asetus 8 (8 sekuntia = 3 äänimerkkiä) – suuret laineet
- Asetus 10 (10 sekuntia = 4 äänimerkkiä) – kevyet kiharat
- Asetus 12 (12 sekuntia = 5 ääni-

merkkiä) – tiukemmat kiharat
Kiharruksen lopussa kuulet neljä nopeaa ja peräkkäistä äänimerkkiä, jotka ilmaisevat, että hiustupsu on aika vapauttaa kiharrinpesästä.

HÖYRYTOIMINTO:

- Täytä vesisäiliö alla olevassa kappaleessa «Vesisäiliön täyttö» annetuilla ohjeilla
- Käynnistä laite ja anna sen lämmetä (kunnes punainen merkkivalo lakkaa vilkkumasta) ennen höyrytoiminnon käynnistämistä. Suosittelemme, ettet käytä höyrytoimintoa ennen kuin merkkivalo lakkaa vilkkumasta
- Siirrä I/0- painike  asentoon (On)
- Varmista, että höyrytoiminto on asennossa 0-Off, kun et enää halua käyttää sitä

VAROITUS

- Kun höyrytoiminto on käytössä, muista aina noudattaa ohjeita äläkä aseta laitetta liian lähelle päänahkaa välttääksesi palovammojen riskiä iholla, päänahassa tai silmissä.
- Kokeile höyrytoimintoa ennen käyttöä pienentääksesi kosketusriskiä laitteen rei'istä pääsevän kuuman höyryn kanssa. Pidä laite kaukana kehostasi käynnistäessäsi höyrytoiminnon.

VESISÄILIÖN TÄYTTÖ

- Irrota vesisäiliö nostamalla sitä varoen reunasta ja vetämällä se

sitten pois.



- Irrota säiliön takana oleva musta kumikorkki ja täytä säiliö **tislattulla vedellä**.



Irrotettava
vesisäiliö (käytä
säiliössä vain
tislattua vettä)



Aseta korkki takaisin paikoilleen ja varmista, että se on kunnolla kiinni. Paina vesisäiliö laitteeseen, kunnes kuulet napsahduksen. Varmista turvallisuussyistä, että laite on sammutettu (0/Off) täyttaesäsi säiliötä yllä mainitulla tavalla.

HILJAINEN KÄYTTÖTILA

Äänivaroitusjärjestelmän (äänimerkit) voi kytkeä pois päältä liu'uttamalla säätöpainikkeen asentoon "0".

HUOMIO: kun laite on säädetty asentoon "0", et kuule äänimerkkejä, jotka soivat kun hiustupsu tulee vapauttaa laitteesta. Käytä laitetta kaikkien varotoimenpiteiden mukaisesti, kun se on säädetty edellä mainittuun asentoon.

KIHARAN SUUNNAN SÄÄTÖ (Oikea/vasen/automaattinen)

Käytä kiharan suunnan hallinnan säätöpainiketta luodaksesi joko tasaisesti tai vapaasti kääntyvät kiharat. Voit säätää toimintoa siirtämällä painikkeen joko asentoon "L" (vasen) tai asentoon "R" (oikea). Kun kiharrat vasemmalla puolella olevia hiuksia, siirrä painike asentoon "L" (vasen). Kun kiharrat oikealla puolella olevia hiuksia, siirrä painike asentoon "R" (oikea). Näin varmistat, että kiharat laskeutuvat kasvohiisi päin sekä vasemmalla että oikealla puolella kasvojesi luoden tasaisen lopputuloksen. Jos haluat luonnollisemman ja rennomman lopputuloksen, valitse automaattinen asetus siirtämällä painike asentoon "A" (automaattinen). Tällä asetuksella voit vaihdella kiharoiden suuntaa hiustupsu kerrallaan.

KÄYTTÖ

- Varmista, että hiukset ovat kuivat ja kammatut.
- Kytke laite sähköverkkoon.
- Säädä lämpötila sopivaksi.
- Laite on käyttövalmis, kun käytön merkkivalo lakkaa vilkkumasta.
- Käynnistä höyrytoiminto halutesasi. Katso käyttöohjeet kappaleis-

ta «Höyrytoiminto» ja «Vesisäiliön täyttö».

- Valitse haluamasi aika-asetus kolmesta mahdollisesta asetuksesta hiustesi laadun ja haluamasi lopputuloksen mukaan. Voit ottaa äänimerkit halutessasi pois käytöstä siirtämällä painike asentoon "0".
- Määritä kiharoiden suunta valitsemalla "L" (vasen), "R" (oikea) tai "A" (automaattinen)
- Erotta hiuksista enintään 2,5 cm leveä hiustupsu (kuva A). Varmista, että hiustupsu on puhdas, kuiva ja kammattu
- Aseta kiharrinpesän avoin puoli kasvojesi vasten (kuva B).
- Aseta laite hiustupsun siihen kohtaan, josta haluat kiharan alkavan. Pidä hiustupsu suorassa ja ohjaa se tarkasti laitteen keskelle (kuvat C ja D).
- Kun hiustupsu on oikeassa asennossa, sulje laitteen kahva. Hiustupsu liukuu automaattisesti kiharrinpesän sisään (kuva E)

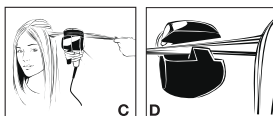
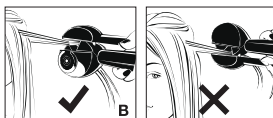

HUOMAUTUS: Jos pidät hiustupsua kiinni kädellä vielä sen jälkeen, kun laitteen kahva on suljettu, laitteesta kuuluu äänimerkki ja se sammuu. Tämä tarkoittaa, että sinun tulee päästää irti hiustupsusta. Jos hiustupsu on liian paksu tai hiukset eivät ohjautu kunnolla laitteen keskelle, BaBylissPRO™ MiraCurl® SteamTech -laitteesta kuuluu ongelman ilmaiseva äänimerkki ja se sammuu. Tämän turvatoimenpiteen ansiosta laite varmistaa, että hiuksissa ei ole takkuja.

Hiukset ohjataan automaattisesti kiharrinpesään, joka pitää hiustupsun sisällään hellävaraisesti ja lämmittää sen kauttaaltaan, ja luo kiharat vaivatta.

- Jos et ole kytkenyt äänimerkkejä pois päältä, kuulet erillisten äänimerkkien sarjan heti, kun laitteen kahva on suljettu. Pidä laitteen kahva kiinni, kunnes äänimerkit loppuvat. Sen jälkeen kuulet neljä nopeaa ja peräkkäistä äänimerkkiä, jotka tarkoittavat, että kiharrus on päättynyt ja hiustupsu voidaan vapauttaa laitteesta.

HUOMAUTUS: Kun äänimerkit on kytketty pois päältä ja painike on asennossa "0", laitteesta ei kuulu äänimerkkejä.

Turvallisuussyistä laitteesta kuuluu vain hälytysäänimerkki 15 sekunnin kuluttua.

- On tärkeää, että päästät kunnolla irti laitteen kahvasta, ennen kuin irrotat laitteen hiuksista ja vapautat kiharratun hiustupsun (kuva F).



HUOMAUTUS: Avaa aina laitteen kahva vapauttaessasi hiustupsun; jos kahva ei ole auki ja yrität irrottaa hiustupsun, se suoristuu.

- Älä kampa tai muotoile kiharaa, ennen kuin se on jäähtynyt.
- Toista samat toiminnot, kunnes olet kiharranut kaikki haluamasi hiustupsut.

SMART TECH®

MiraCurl® SteamTech on varustettu kolmella ylimääräisellä toiminnolla, jotka lisäävät laitteen käyttöturvallisuuksi ja vähentävät energiankulutusta.

- **Automaattinen sammutus:** Jos laite on päällä yhtäjaksoisesti yli 60 minuuttia, se sammuu automaattisesti. Jos haluat jatkaa laitteen käyttöä 60 minuutin jälkeen, siirrä painike asentoon 0 ja siirrä se uudelleen haluamaasi asentoon.
- **Valmiustila:** Kun laitetta ei ole käytetty 20 minuuttiin, lämpötila laskee noin 150 °C:een.
- **Liikkeentunnistin:** Kun liikutat laitetta ja suljet sen, lämpötila palautuu alun perin ohjelmoituaun lämpötilaan.

PUHDISTUS JA HUOLTO

Laitteeseen saattaa jäädä hiustenhoitotuotteiden jäämiä, jotka tulee poistaa.



Laitteen puhdistusohjeet:

- Varmista, että laite on sammutettu, kytketty irti sähköverkosta ja kylmä.
- Pyyhi laitteen runko kostealla liinalla ja miedolla puhdistusainella tai saippualla.
- Anna laitteen kuivua ennen uudelleenkäyttöä.

TÄRKEÄÄ:

Laitteesi säilyy parhaassa käyttökunnossa mahdollisimman pitkään, kun noudatat seuraavia ohjeita:

- Älä kierrä virtajohtoa laitteen ympärille. Kierrä se mieluummin laitteen viereen.
- Älä vedä virtajohdosta, kun laite on kytketty sähköverkkoon.
- Kytke laite aina irti sähköverkosta käytön jälkeen.
- Tarkasta johdon kunto säännöllisesti ja lopeta laitteen käyttö, mikäli siinä on näkyviä vikoja tai jos laite lakkaa toimimasta tai se toimii kyseenalaisesti.

PUHDISTUS JA HUOLTO

On erittäin tärkeää puhdistaa kiharrinpesä säännöllisesti laitteen mukana toimitetulla pienellä puhdistustyökalulla.

Näin ehkäiset hiustenhoitotuotteiden kerääntymisen kiharrinpesän reunoihin ja varmistat, että voit jatkossakin luoda laitteella täydellisen muotoisia kiharoita.

- Varmista, että laite on sammutettu, kytketty irti sähköverkosta ja kylmä.
- Kostuta puhdistustyökalu kevyesti haaleassa vedessä ja miedossa puhdistusaineessa tai saippuassa.
- Työnnä puhdistustyökalu kokonaan kiharrinpesään alla olevan kuvan mukaisella tavalla.



- Käännä työkalua kiharrinpesän reunoissa poistaaksesi kaikki hiustenhoitotuotteiden jäämät.

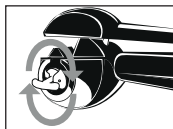

- Varmista, että laite on kuivunut ennen uudelleenkäyttöä.
- Puhdistustyökalua voi käyttää useampaan kertaan; muista irrottaa työkalun huopapalat silloin tällöin ja huuhdella ne haaleassa saippuavedessä. Anna niiden kuivua täysin ennen uudelleenkäyttöä.

SÄILYTYS

Kun et käytä laitetta, se on helppo varastoida. Anna laitteen jäähtyä ja laita se sitten säilytyslaatikkoon. Säilytä laitetta kuivassa ja turvallises-
sessa paikassa kaukana lasten ulottumattomissa. Älä koskaan kytke pistoketta irti kovakouraisesti.

ΕΛΛΗΝΙΚΑ

BaBylissPRO™ MiraCurl® SteamTech BAB2665SE

Η συσκευή BaBylissPRO™ MiraCurl® SteamTech δίνει τη δυνατότητα να δημιουργήσετε χωρίς κόπο τέλειες μπούκλες και κυματισμούς.

Η τούφα των μαλλιών κατευθύνεται αυτομάτως μέσα στον θάλαμο για μπούκλες όπου συγκρατείται απαλά και θερμαίνεται από όλες τις κατευθύνσεις. Μόλις την ελευθερώσετε τότε αναδεικνύεται μια υπέροχα αέρινη και τέλεια σχηματισμένη μπούκλα. Και όλα αυτά χωρίς κόπο.

MiraCurl® SteamTech :

- . κάθε φορά τέλειες μπούκλες
- . επιλέγετε τη θερμοκρασία, τον χρόνο θέρμανσης και τον τύπο της μπούκλας
- . λειτουργία ή όχι ατμού

Για ασύγκριτη ομορφιά και μπούκλες:
. εξαιρετικά λαμπερές
. εξαιρετικά απαλές

Για τέλειο αποτέλεσμα που διαρκεί, και τέλεια καλοσχηματισμένες μπούκλες

ΧΑΡΑΚΤΗΡΙΣΤΙΚΑ:

- Θάλαμος από κεραμικό για να δημιουργούνται απαλά μπούκλες.
- 3 βαθμίδες ρύθμισης της διάρκειας με ηχητικά σήματα για τη δημιουργία διαφορετικών τύπων μπούκλας και κυματισμών.
- 3 βαθμίδες θερμοκρασίας 190°C - 210°C - 230°C για αποτελέσματα με μεγάλη διάρκεια.
- Λειτουργία ατμού.
- Ισχυρό σύστημα θέρμανσης με επίτευξη της θερμοκρασίας μέσα σε λίγα δευτερόλεπτα και υπέρ ταχεία ανάκτηση.
- Έλεγχος της κατεύθυνσης που δίνεται στην μπούκλα είτε για ομοίμορφο φινιρίσμα είτε για πιο απαλό αποτέλεσμα R/L/A (Δεξιά / Αριστερά / Εναλλάξ).
- Για όλα τα μήκη των μαλλιών.
- Διακόπτης λειτουργίας με φωτεινή ένδειξη.
- Ένδειξη λειτουργίας της θερμοκρασίας.
- Αυτόματη διακοπή λειτουργίας.
- Αναμονή.
- Ανιχνευτής κίνησης.
- Περιστρεφόμενο καλώδιο 2,70m.

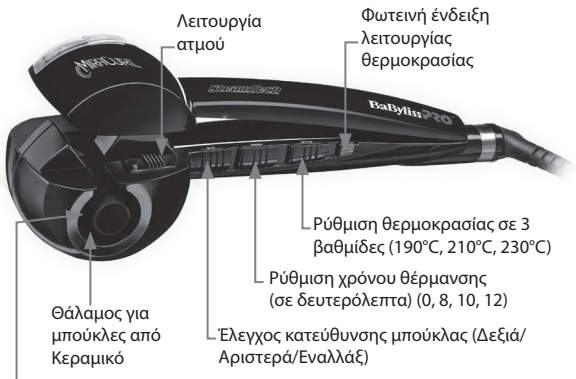

Μοτέρ χωρίς άνθρακα αποκλειστικά τεχνολογίας Maxlife™PRO για περισσότερη ακρίβεια και μεγαλύτερη διάρκεια ζωής



Εργαλείο καθαρισμού



Σφιχτές μπούκλες



Μεσαίες μπούκλες



Χαλαρές μπούκλες

Ισχυρό σύστημα θέρμανσης - άνοδος θερμοκρασίας σε λίγα δευτερόλεπτα με ταχεία ανάκτηση

Προστασία Smar tTech® και εξοικονόμηση ενέργειας = αυτόματη διακοπή + λειτουργία αναμονής + ανίχνευση κίνησης

Με την BaBylissPRO™ Mira-Curl® SteamTech δημιουργείτε διαφορετικά στιλ μπούκλας και κυματισμών. Πανεύκολα μπορείτε να κάνετε θαύματα!





ΟΔΗΓΙΕΣ ΧΡΗΣΗΣ

Η BaBylissPRO™ MiraCurl® SteamTech δίνει τη δυνατότητα να πραγματοποιείτε διαφορετικά στιλ σε μπούκλες και κυματισμούς.

Η συσκευή μπορεί να χρησιμοποιηθεί πανεύκολα χάρη στις πολλαπλές λειτουργίες της.

Είναι σημαντικό να φροντίζετε ώστε το πάχος της τούφας να μην είναι μεγαλύτερο από 2,5cm.

Η θερμοκρασία καθώς και η διάρκεια (καθορίζει τον χρόνο που η τούφα συγκρατείται μέσα στον θάλαμο για μπούκλες) που επιλέγονται καθορίζουν το στιλ της μπούκλας που θέλετε να δημιουργήσετε.

ΡΥΘΜΙΣΗ ΤΗΣ ΘΕΡΜΟΚΡΑΣΙΑΣ

Υπάρχουν 3 δυνατότητες ρύθμισης της θερμοκρασίας: 190°C, 210°C και 230°C. Σας συνιστούμε να ξεκινάτε πάντοτε από την πιο χαμηλή βαθμίδα (I) και στη συνέχεια, αν είναι απαραίτητο, να την αυξάνετε.

- Θέση I (190°C) – για μαλλιά ευαίσθητα, λεπτά, βαμμένα
- Θέση II (210°C) – για μαλλιά κανονικά
- Θέση III (230°C) – για μαλλιά χοντρά και κατσαρά

ΡΥΘΜΙΣΗ ΤΗΣ ΔΙΑΡΚΕΙΑΣ

Υπάρχουν 3 βαθμίδες ρύθμισης της διάρκειας με ηχητικά σήματα. Αυτές οι διαφορετικές ρυθμίσεις δίνουν τη δυνατότητα να δημιουργήσετε διαφορετικούς τύπους μπούκλας. Επίσης, η τούφα των

μαλλιών όσο περισσότερο χρονικό διάστημα συγκρατείται μέσα στον θάλαμο για μπούκλες τόσο περισσότερο η μπούκλα θα είναι καλοσχηματισμένη. Ο τύπος των μαλλιών είναι ακόμη ένας παράγοντας για να επέμβετε στη δόμηση της μπούκλας. Ακολουθήστε τον παρακάτω οδηγό:

- Θέση 8 (8 δευτερόλεπτα = 3 ηχητικά σήματα) – για απαλούς κυματισμούς
- Θέση 10 (10 δευτερόλεπτα = 4 ηχητικά σήματα) – για ελαφριές μπούκλες
- Θέση 12 (12 δευτερόλεπτα = 5 ηχητικά σήματα) – για πιο σχηματισμένες μπούκλες

Στο τέλος ακούγονται 4 γρήγορα και διαδοχικά ηχητικά σήματα ως ένδειξη ότι έφθασε η ώρα που πρέπει να ελευθερώσετε την τούφα.

ΛΕΙΤΟΥΡΓΙΑ ΑΤΜΟΥ:

- Γεμίστε το δοχείο σύμφωνα με τις ενδείξεις της παραγράφου «γέμισμα του δοχείου με νερό» παρακάτω.
- Βάζετε τη συσκευή σε λειτουργία και την αφήνετε να θερμανθεί (η κόκκινη φωτεινή ένδειξη θα σταματήσει να αναβοσβήνει) πριν να ενεργοποιήσετε τη λειτουργία ατμού. Συνιστάται να μην χρησιμοποιείτε τη λειτουργία ατμού όσο η φωτεινή ένδειξη δεν έχει σταματήσει να αναβοσβήνει.
- Γλιστρήστε το κουμπί  στη θέση (On).
- Βεβαιωθείτε ότι η ένδειξη λειτουργίας ατμού βρίσκεται στη



θέση 0-Off όταν δεν θέλετε να τον χρησιμοποιήσετε.

ΠΡΟΦΥΛΑΞΙΣ

- Όταν η λειτουργία ατμού είναι ενεργοποιημένη, φροντίζετε ώστε πάντοτε να ακολουθείτε τις οδηγίες και να μην πλησιάζετε τη συσκευή πολύ κοντά στο δέρμα του κεφαλιού ώστε έτσι να αποφύγετε κάθε κίνδυνο εγκαύματος του δέρματος του κεφαλιού ή των ματιών.
- Να δοκιμάζετε τη λειτουργία ατμού πριν από κάθε χρήση ώστε έτσι να μειώνετε τον κίνδυνο επαφής με τον ζεστό ατμό ο οποίος βγαίνει από τα ανοίγματα. Να απομακρύνετε τη συσκευή από το σώμα όταν ενεργοποιείτε τη λειτουργία του ατμού.

ΓΕΜΙΣΜΑ ΤΟΥ ΔΟΧΕΙΟΥ ΜΕ ΝΕΡΟ

- Για να βγάλετε το δοχείο νερού, το ανασηκώνετε απαλά από την άκρη του και κατόπιν το τραβάτε.



- Ανοίγετε το καπάκι από μαύρο καουτσούκ το οποίο βρίσκεται πίσω από το δοχείο και το γεμίζετε με **αποσταγμένο νερό**.



Αποσπώμενο δοχείο νερού. Χρησιμοποιείτε μόνο **αποσταγμένο νερό**



Βάζετε το καπάκι στη θέση του ενώ βεβαιώνετε ότι έχει κλείσει σωστά. Τοποθετείτε το δοχείο στη θέση του πάνω στη συσκευή μέχρι να ακούσετε ένα «κλικ».

Για λόγους ασφαλείας, να βεβαιώνετε ότι η συσκευή είναι σβηστή (0 /Off) όταν εκτελείτε τις παραπάνω κινήσεις για το γέμισμα.

ΣΙΩΠΗΛΟ

Το σύστημα των ηχητικών σημάτων (μπιπ) μπορεί να απενεργοποιηθεί, αν το επιθυμείτε, φέρνοντας το κουμπί ρύθμισης στη θέση "0".

ΠΡΟΣΟΧΗ: στη θέση "0" δεν θα ακούγεται κανένα ηχητικό σήμα (μπιπ) για να επισημάνει πότε να αφήσετε την τούφα από τη συσκευή. Παίρνετε όλες τις απαραίτητες προφυλάξεις όταν η συσκευή ρυθμίζεται στη θέση αυτή.

ΡΥΘΜΙΣΗ ΚΑΤΕΥΘΥΝΣΗΣ ΠΟΥ ΔΙΝΕΤΑΙ ΣΤΗΝ ΜΠΟΥΚΛΑ

(Δεξιά/Αριστερά/Αυτομάτως)

Χρησιμοποιείτε το κουμπί ρύθμι-



σης για την κατεύθυνση που δίνεται στην μπούκλα είτε για να δημιουργήσετε ένα ομοιόμορφο φινιρίσμα είτε για ένα απαλό αποτέλεσμα. Η ρύθμιση αυτή γίνεται όταν γλιστράτε το κουμπί στη θέση "L" (αριστερά) είτε στη θέση "R" (δεξιά).

Προχωρώντας από την αριστερά πλευρά των μαλλιών, γλιστρήστε το κουμπί στη θέση "L" (αριστερά). Προχωρώντας από την δεξιά, γλιστράτε το κουμπί στη θέση "R" (δεξιά). Έτσι πετυχαίνετε ώστε η μπούκλα να κατευθύνεται προς το πρόσωπο είτε είναι από την αριστερή είτε από τη δεξιά πλευρά του κεφαλιού καθώς και ένα εντελώς ομοιόμορφο αποτέλεσμα.

Για ένα πιο φυσικό και πιο απαλό αποτέλεσμα, επιλέξτε την αυτόματη ρύθμιση γλιστρώντας το κουμπί στη θέση "A" (αυτο). Η ρύθμιση αυτή θα δώσει τη δυνατότητα να αλλάξετε τις κατευθύνσεις που παίρνουν οι μπούκλες αφού δημιουργήσετε κάθε μία ξεχωριστά.

ΧΡΗΣΗ

- Βεβαιωθείτε ότι τα μαλλιά είναι στεγνά και ξεμπλεγμένα.
- Συνδέστε τη συσκευή με το ρεύμα.
- Ρυθμίστε τη θερμοκρασία στη βαθμίδα που επιθυμείτε.
- Η συσκευή είναι έτοιμη για χρήση όταν η φωτεινή ένδειξη λειτουργίας σταματήσει να αναβοσβήνει.
- Ενεργοποιήστε τη λειτουργία ατμού αν επιθυμείτε. Δείτε τις ενότητες «Λειτουργία ατμού» και «Γέμισμα του δοχείου νερού».
- Επιλέξτε τη διάρκεια που θέλετε ανάμεσα στις 3 δυνατότητες

ρύθμισης της διάρκειας ανάλογα με τον τύπο των μαλλιών και το αποτέλεσμα που επιθυμείτε. Τα ηχητικά σήματα μπορούν να απενεργοποιηθούν φέρνοντας το κουμπί στη θέση "0".

- Καθορίστε την κατεύθυνση που θέλετε να δώσετε στην μπούκλα τοποθετώντας τη ρύθμιση στο "L" (αριστερά), "R" (δεξιά) ή "A" (αυτομάτως).
- Πιάστε μια τούφα από τα μαλλιά σας το πάχος να μην ξεπερνά τα 2,5 εκατοστά (εικ. Α) αφού βεβαιωθείτε ότι είναι καθαρή, στεγνή και ξεμπλεγμένη.
- Η συσκευή πρέπει να κατευθύνεται έτσι ώστε το ανοιχτό μέρος του θαλάμου για μπούκλες να «κοιτάζει» προς το κεφάλι (εικ. Β).
- Τοποθετήστε τη συσκευή στο σημείο απ' όπου θέλετε να ξεκινάει η μπούκλα. Η τούφα των μαλλιών πρέπει να είναι καλά τεντωμένη και να περνάει ακριβώς από το κέντρο της συσκευής (εικ. C και D).
- Μόλις τοποθετήσετε σωστά την τούφα, κλείστε τη λαβή της συσκευής έτσι ώστε τα μαλλιά να περάσουν αυτομάτως μέσα στον θάλαμο για μπούκλες (εικ. E).



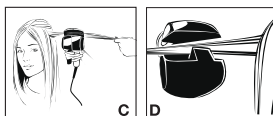
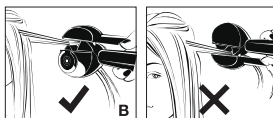

ΣΗΜΕΙΩΣΗ: Αν κρατάτε ακόμη την τούφα με το χέρι, ενώ η λαβή της συσκευής έχει κλείσει, τότε η συσκευή θα αρχίσει να ηχεί (μπιπ) και θα σταματήσει να λειτουργεί, ως ένδειξη ότι η πρέπει να αφήσετε το χέρι από την τούφα.

Αν μια πολύ παχιά τούφα έχει πιαστεί στη συσκευή ή αν τα μαλλιά δεν περνούν ομαλά από το κέντρο της συσκευής, τότε η BaBylissPRO™ MiraCurl® SteamTech θα αρχίσει να ηχεί (μπιπ) και θα σταματήσει να λειτουργεί ειδοποιώντας έτσι ότι υπάρχει κάποιο πρόβλημα. Αυτή η ένδειξη ασφάλειας δίνει τη δυνατότητα να βεβαιωθείτε ότι δεν υπάρχουν κόμποι στα μαλλιά.

• Τα μαλλιά οδηγούνται αυτομάτως

μέσα στον θάλαμο για μπούκλες όπου συγκρατούνται απαλά και θερμαίνονται από όλες τις πλευρές έτσι ώστε να σχηματιστούν μπούκλες χωρίς κόπο.

- Αν η λειτουργία δεν έχει απενεργοποιηθεί, τα ηχητικά σήματα θα αρχίσουν να εκπέμπουν μια σειρά ανεξάρτητων ηχητικών σημάτων από τη στιγμή που θα κλείσει η λαβή της συσκευής. Κρατήστε τη λαβή της συσκευής κλειστή μέχρι να σταματήσουν τα ηχητικά σήματα. Κατόπιν θα ακουστούν 4 ηχητικά σήματα γρήγορα και διαδοχικά ως η ένδειξη ότι ο χρόνος έληξε και ότι η τούφα πρέπει να βγει από τη συσκευή.

ΣΗΜΕΙΩΣΗ: όταν η λειτουργία έχει απενεργοποιηθεί και το κουμπί βρίσκεται στη θέση "0", δεν θα ακούγεται κανένα ηχητικό σήμα. Για λόγους ασφαλείας, θα ακουστεί ένα προειδοποιητικό σήμα στην αρχή των 15 δευτερόλεπτων.

- Είναι πολύ σημαντικό να αφήνετε εντελώς τη λαβή της συσκευής πριν την απομακρύνετε από το κεφάλι, και να απελευθερώνετε την τούφα η οποία αναδεικνύεται σε μια μπούκλα (Εικ. F).



ΣΗΜΕΙΩΣΗ: Να ανοίγετε πάντοτε τη λαβή της συσκευής για να απελευθερώνεται η μπούκλα· αν η λαβή

δεν είναι ανοικτή και προσπαθήσετε να ελευθερώσετε την τούφα, η μπούκλα θα ισιώσει.

- Μην χτενίζετε ή φορμάρετε την μπούκλα πριν κρυσώσει.
- Επαναλάβετε όσες φορές χρειάζεται, ανάλογα με το πόσες μπούκλες θέλετε να δημιουργήσετε.

SMART TECH®

Η συσκευή MiraCurl® SteamTech διαθέτει 3 συμπληρωματικές λειτουργίες που της δίνουν τη δυνατότητα να εγγυάται μεγαλύτερη ασφάλεια και να εξοικονομείται ενέργεια.

- **Αυτόματη διακοπή:** Αν η συσκευή παραμένει αναμμένη για περισσότερο από 60 λεπτά συνεχώς, θα σταματήσει αυτομάτως. Για να συνεχίσετε τη χρήση της συσκευής για πάνω από αυτά τα 60 λεπτά, απλώς φέρνετε το κουμπί στη θέση 0 και κατόπιν το φέρνετε πάλι στη θέση που θέλετε ώστε η συσκευή να αρχίσει πάλι να λειτουργεί.
- **Λειτουργία αναμονής:** Ύστερα από 20 λεπτά διακοπής, η θερμοκρασία πέφτει στους 150°C περίπου.
- **Ανιχνευτής κίνησης:** Κουνήστε τη συσκευή και κλείστε την για να επανέλθει στη θερμοκρασία όπου είχε προγραμματιστεί.

ΚΑΘΑΡΙΣΜΟΣ ΚΑΙ ΣΥΝΤΗΡΗΣΗ

Τα υπολείμματα των προϊόντων του κεφαλιού μπορούν να απομακρυνθούν με έναν καθαρισμό της συσκευής.



Για αυτό:

- Βεβαιωθείτε ότι η συσκευή είναι σβηστή, δεν είναι συνδεδεμένη με το ρεύμα και ότι έχει κρυσώσει.
- Με ένα υγρό πανί και ένα ήπιο καθαριστικό ή σαπούνι, καθαρίστε το σώμα της συσκευής.
- Περιμένετε ώστε η συσκευή να στεγνώσει καλά πριν τη χρησιμοποιήσετε εκ νέου.

ΣΗΜΑΝΤΙΚΗ ΣΗΜΕΙΩΣΗ:

Για να διατηρήσετε τη συσκευή σε άριστες συνθήκες για όσο το δυνατό μεγαλύτερο χρονικό διάστημα, ακολουθήστε τις παρακάτω οδηγίες:

- Μην τυλίγετε το καλώδιο ρεύματος γύρω από τη συσκευή. Τυλίξτε το στο πλευρό της συσκευής.
- Μην τραβάτε το καλώδιο ρεύματος όταν η συσκευή είναι στο ρεύμα.
- Να βγάζετε πάντοτε τη συσκευή από το ρεύμα μετά τη χρήση.
- Να ελέγχετε το καλώδιο τακτικά και να σταματήσετε αμέσως τη χρήση σε περίπτωση ορατής βλάβης ή αν η συσκευή σταματήσει να λειτουργεί ή αν λειτουργεί συμπτωματικά.

ΚΑΘΑΡΙΣΜΟΣ ΚΑΙ ΣΥΝΤΗΡΗΣΗ

Είναι σημαντικό να καθαρίζετε τακτικά τον θάλαμο για μπούκλες με το μικρό εργαλείο καθαρισμού

που σας παρέχεται μαζί με τη συσκευή.

Κάτι τέτοιο θα εμποδίσει την εναπόθεση ή συγκέντρωση τριχών στα τοιχώματα του θαλάμου και θα εξασφαλίσει ότι η συσκευή θα συνεχίσει να δημιουργεί πάντοτε τέλεια καλοσχηματισμένες μπούκλες.

- Βεβαιωθείτε ότι η συσκευή είναι κλειστή, δεν είναι συνδεδεμένη με το ρεύμα και ότι έχει κρυώσει.
- Βρέξτε ελαφρώς το εργαλείο καθαρισμού με χλιαρό νερό και με ήπιο απορρυπαντικό ή σαπούνι.
- Βάλτε καλά το εργαλείο καθαρισμού μέσα στην κοιλότητα του θαλάμου για μπούκλες σύμφωνα με το παρακάτω σχέδιο.



- Περιστρέψτε το εργαλείο γύρω από τα τοιχώματα του θαλάμου ώστε έτσι να αφαιρέσετε κάθε εναπόθεση προϊόντων του τριχωτού του κεφαλιού.

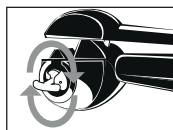

- Βεβαιωθείτε ότι η συσκευή έχει στεγνώσει πριν από κάθε χρήση.
- Το εργαλείο καθαρισμού μπορεί να χρησιμοποιείται τακτικά· απλώς αφαιρείτε πότε πότε τις τρίχες από το εργαλείο καθαρισμού πλένοντας με χλιαρό νερό με σαπούνι. Αφήστε να στεγνώσει εντελώς πριν το χρησιμοποιήσετε εκ νέου.

ΑΠΟΘΗΚΕΥΣΗ

Όταν η συσκευή δεν χρησιμοποιείται είναι εύκολο να αποθηκευτεί. Αφήστε την να κρυώσει και κατόπιν βάλτε την στο κουτί της. Αποθηκεύστε την μακριά από παιδιά, σε μέρος ξηρό και ασφαλές. Ποτέ μην τη βγάζετε από το ρεύμα απότομα.

MAGYAR

BaBylissPRO™ MiraCurl® SteamTech BAB2665SE

A BaBylissPRO™ MiraCurl® SteamTech segítségével erőfeszítés nélkül készíthet tökéletes fűrtöket és hullámokat. A hajtincs automatikusan a hullámosító kamrába kerül, amely finoman megtartja, és minden oldalról felmelegíti. Elengedése után lenyűgöző, tökéletes formájú légies fűrt keletkezik. És mindezt erőfeszítés nélkül.

MiraCurl® SteamTech :

- . tökéletes fűrtök minden használat alkalmával
- . a hőmérséklet, melegítési idő és a hajfűrt típusának kiválasztása
- . választható gőzfunkció

Mélyreható szépséget eredményez, a fűrtök pedig:

- . Rendkívül csillogóak
- . Rendkívül lágyak

A tökéletes és tartós eredmény, a tökéletesen meggrajzolt hajfűrtök érdekében

JELLEMZŐK:

- Kerámia hullámosító kamra a lágy fűrtök készítéséhez
- 3 szinten állítható időtartam, rövid hangjelzésekkel a különböző típusú fűrtök és hullámok készítéséhez
- 3 hőmérsékleti szint, 190 °C - 210 °C - 230 °C a tartós eredményért

- Gőzfunkció igény szerint
- Nagy teljesítményű fűtőrendszer, felfűtés néhány másodperc alatt, nagyon gyors szinten tartás
- A fűrt iránya szabályozható, vagy egyenletes végeredményt nyújt, vagy lágyabb J/B/F (Jobb / Bal / Felváltva)
- Bármilyen hosszúságú hajra megfelel
- Ki- és bekapcsoló gomb jelzőlámpával
- A felfűtés jelzése
- Automatikus kikapcsolás
- Készenléti állapot
- Mozgásérzékelő
- 2,70 m-es forgó tápkábel

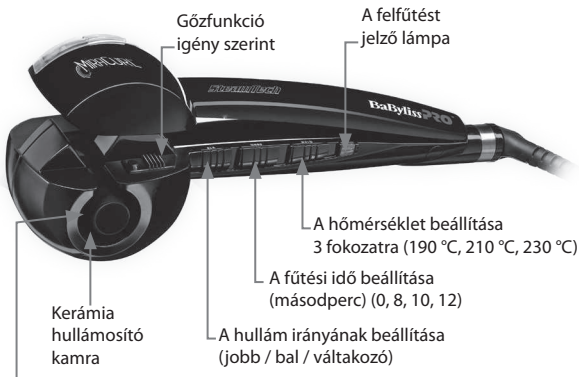

Szénkefe nélküli motor Maxilife™ Pro technológia, pontosabb működést és hosszabb élettartamot eredményez



Tisztító eszközzel együtt



**Szoros
fűrtök**

**Közepes
fűrtök**

**Laza
fűrtök**

Nagy teljesítményű átfogó fűtőrendszer, néhány másodperc alatt felmelegszik és gyorsan szintet tartja

SmartTech™ védelemmel rendelkezik, energiatakarékos = automatikus leállítás / készenléti mód / mozgásérzékelő

A BaBylissPRO™ MiraCurl® SteamTech segítségével változatos stílusú fűrtöket és hullámokat készíthet. Ezzel a készülékkel könnyű csodát művelni!



HASZNÁLATI ÚTMUTATÓ

A BaBylissPRO™ MiraCurl® SteamTech segítségével nagyon változatos stílusú fűrtöket és hullámokat lehet készíteni.

A készülék nagyon könnyen használható, számos funkciójának köszönhetően.

Fontos ellenőrizni, hogy a kiválasztott hajtincs ne legyen szélesebb 2,5 cm-nél.

A kiválasztott hőmérséklet és az időtartam (ami meghatározza azt az időt, ameddig a hajtincs a hullámosító kamrában marad) határozzák meg az elkészült hajfűrt jellegét.

A HŐMÉRSÉKLET BEÁLLÍTÁSA

3 hőmérséklet beállítására van lehetőség: 190 °C, 210 °C és 230 °C. Azt ajánljuk, hogy mindig az alacsonyabb hőmérséklettel kezdje (I), és utána növelje, ha szükséges.

- I helyzet (190 °C) – érzékeny, vékony szálú, festett haj
- II helyzet (210 °C) – normál haj
- III helyzet (230 °C) – erős szálú és göndör haj

AZ IDŐTARTAM BEÁLLÍTÁSA

3 időtartam állítható be, hangjelzéssel. Ezekkel a különböző beállításokkal változatos jellegű fűrtöket lehet megvalósítani. Minél tovább marad a hajtincs a hullámosító kamrában, annál erőteljesebb lesz a hajfűrt. A haj jellege is befolyásolja az elkészült göndör fűrt szerkezetét. Vegye figyelembe az alábbi útmutatót:

- 8 helyzet (8 másodperc = 3 síp-

szó) – lágy hullámokat eredményez

- 10 helyzet (10 másodperc = 4 sipszó) – könnyű göndör fűrtök
- 12 helyzet (12 másodperc = 5 sipszó) – határozottabb göndör fűrtök

A végén négy egymást követő rövid sipszó hallható, amely azt a pillanatot jelzi, amikor el kell engedni a hajtincset.

GŐZFUNKCIÓ:

- Töltse fel a tartályt az alábbi, „A víztartály feltöltése” című bekezdésben leírtaknak megfelelően
- A gőzfunkció bekapcsolása előtt kapcsolja be a készüléket és hagyja felmelegedni (a piros jelzőlámpa villogása megszűnik). Azt ajánljuk, hogy ne használja addig a gőzfunkciót, amíg a jelzőlámpa villogása meg nem szűnik
- Csúsztassa a  (be/ki) gombot I helyzetbe (be)
- Győződjön meg róla, hogy a gőzfunkció 0-OFF (ki) helyzetben van, ha nem kívánja használni

FIGYELMEZTETÉS

- Amikor a gőzfunkció be van kapcsolva, mindig gondosan kövesse az előírásokat és ne tartsa a készüléket túl közel a fejbőrhöz. Ezzel megelőzheti a bőr, a fejbőr vagy a szem égési kockázatát.
- Minden használat előtt ellenőrizze a gőzfunkciót, hogy a nyílásokon távozó forró gőzzel történő érintkezés kockázatát csökkentse. Tartsa távol a testtől



a készüléket a gőzfunkció bekapcsolásakor.

A VÍZTARTÁLY FELTÖLTÉSE

- A víztartály eltávolításához emelje kissé fel a szélénél fogva, majd húzza ki..



- Nyissa ki a tartály hátoldalán lévő fekete gumidugót és töltse fel **desztillált vízzel**.



Kivehető víztartály (kizárólag **desztillált vizet** használjon)



Tegye vissza a dugót és ellenőrizze, hogy megfelelően le van-e zárva. Tegye vissza a tartályt a készülékre a helyére, míg egy kattánást nem hall.

Biztonsági okokból ellenőrizze, hogy a készülék ki van-e kapcsolva (0 /ki), amikor a fenti feltöltési mű-

veletet végzi.

HALK MÓD

Ha kívánja, a hangjelző (sípoló) rendszert kikapcsolható a beállító gomb „0” helyzetbe állításával.

FIGYELEM! „0” helyzetben nem ad ki semmilyen hangjelzést, és nem jelzi, hogy mikor kell kiengedni a hajtincset a készülékből. Tegyen meg minden szükséges elővigyázatossági intézkedést, amikor a készüléket ebbe a helyzetbe állítja.

A HAJFÜRT IRÁNYÁNAK BEÁLLÍTÁSA

(Jobbra/balra/automatikus)

A szabályozó gombbal állítsa be, hogy milyen irányban szeretné kialakítani a fürtöket, attól függően, hogy egyenes vagy laza eredményt szeretne elérni. Ennek beállításához a gombot vagy „L” (balra) helyzetbe, vagy „R” (jobbra) helyzetbe kell csúsztatni.

Ha a haj bal oldalán dolgozik, állítsa a gombot az „L” (balra) helyzetbe. Ha a haj jobb oldalán dolgozik, állítsa a gombot az „R” (jobbra) helyzetbe. Ezzel biztosítható, hogy a fürtök az arc felé irányuljanak, a fejnek akár jobb, akár bal oldalán - így tökéletesen egyenes hatást érhet el.

Ha természetesebb és lágyabb hatást szeretne elérni, válassza ki az automatikus beállítást és csúsztassa a gombot „A” (automatikus) helyzetbe. Ezzel a beállítással változathatja a fürtök irányát, megformázásukat követően.

HASZNÁLAT

- Ellenőrizze, hogy a haj megszáradt és ki van fésülve.
- Dugja be a készüléket a konnektorba.
- Állítsa be a hőmérsékletet a kívánt szintre.
- A készülék akkor áll készen a használatra, ha a működést jelző lámpa villogása megszűnik.
- Ha kívánja, kapcsolja be a gőz funkciót. A „Gőz funkció” és a „víztartály feltöltése” bekezdésekben leírtak szerint járjon el.
- Válassza ki a kívánt időtartamot a 3 beállítás közül, a haj természetétől és a várt eredménytől függően. A hangjelzéseket esetleg ki lehet kapcsolni a gomb „0” helyzetbe állításával.
- A hajfűrt irányát a beállítás „L” (balra), „R” (jobbra) vagy „A” (automatikus) helyzetbe állításával határozhatja meg.
- Vegyen egy hajtincset, amelynek vastagsága nem haladja meg a 2,5 cm-t (A. ábra), győződjön meg róla hogy tiszta, száraz és ki van fésülve
- A készüléket úgy kell irányítani, hogy a hullámosító kamra látható része a fej felé irányuljon (B. ábra).
- Tegye a készüléket szeretné a hajfűrt kiindulási helyére. A hajtincset egyenesen kell tartani, és át kell hatolnia pontosan a készülék közepén (C és D ábra).
- Miután a hajtincset elhelyezte, zárja össze a készülék markolatát. Ekkor a haj automatikusan behúzódik a hullámosító kamrába (E. ábra).

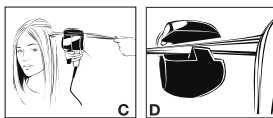
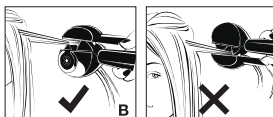

- MEGJEGYZÉS:** Ha a hajtincset még fogja a kezében, és összezárta a készülék markolatát, a készülék hangjelzést ad ki és leáll, jelezve, hogy el kell engedni a hajtincs feszítését. Ha túl nagy hajtincset fogott meg, vagy ha a haj nem kerül pontosan a készülék közepébe, a BaBylissPRO™ MiraCurl® SteamTech szintén hangjelzést ad, jelezve, hogy probléma merült fel. Ez a biztonsági megoldás garantálja azt, hogy nem keletkeznek csomók a hajban.
- A haját a készülék automatikusan vezeti be a hullámosító kamrába, amely finoman megtartja, minden részét átmelegíti és a legkisebb erőfeszítés nélkül kialakítja

a fűrtöt.

- Ha a funkció nincs kikapcsolva, a hangjelzések egy sorozat síphanggal kezdődnek, amint a készülék markolatát összezárták. Tartsa a készülék markolatát összezárva, amíg a sípoló hangok meg nem szűnnek. Ezután 4 hangjelzés hallatszik közvetlenül egymás után, ami azt jelzi, hogy befejeződött és hogy a hajtincs elkészült és ki lehet szabadítani a készülékből.

MEGJEGYZÉS: ha a funkció ki van kapcsolva és a gomb „0” helyzetben van, nem hallatszik figyelmeztető hangjelzés.

Biztonsági megfontolásokból 15 másodperc elteltével egyetlen hangjelzés hallható lesz.

- Nagyon fontos teljesen felengedni a készülék markolatát, mielőtt elveszi a fejtől és kiszabadítja a fűrtőre hullámosított hajtincset (F. ábra).



MEGJEGYZÉS: Mindig nyissa ki a készülék markolatát, hogy kiszabadítsa a hajfűrtöt; ha a markolat nincs nyitva és úgy próbálja meg kiengedni a hajtincset, a hullámos hajfűrt kisimul.

- Ne fésülje vagy kefélje ki a hajfűrtöt addig, ameddig ki nem hűlt.
- Ismételje meg a műveletet anynyiszor, ahány hajfűrtöt szeretne

göndöríteni.

SMART TECH®

A MiraCurl® SteamTech 3 további funkcióval rendelkezik, amelyek révén nagyobb biztonsággal és energiatakarékosan működik.

- **Automatikus kikapcsolás:** ha a készülék 60 percnél tovább marad bekapcsolva, automatikusan kikapcsolódik. Ha tovább szeretné használni a készüléket 60 perc után, egyszerűen állítsa a gombot 0-ra, majd ismét állítsa a kívánt helyzetbe, és kapcsolja vissza a készüléket.
- **Készenléti állapot:** Ha 20 percig nem végez tevékenységet vele, a hőmérséklet lecsökken körülbelül 150 °C-ra.
- **Mozgásérzékelő:** A készülék mozgásával és lezárásával a készülék a kezdetben beprogramozott hőmérsékletre fűt.

TISZTÍTÁS ÉS KARBANTARTÁS

Előfordulhat, hogy hajápoló szerek maradványait le kell tisztítani a készülékről.



Ehhez:

- Ellenőrizze, hogy a készülék ki van kapcsolva, ki van húzva a kábelt a csatlakozóból és lehűlt.
- Egy nedves rongy és finom tisztítószert vagy szappan segítségével

törölje át a készüléket.

- Mielőtt újra használja, várja meg, hogy a készülék megszáradjon.

FONTOS:

Tartsa be az alábbi előírásokat, hogy a lehető legjobb körülmények között és legtovább használhassa a készüléket.

- Ne tekerje a készülék köré a tápkábelt. Inkább a készülék mellett csavarja fel.
- Ne húzza a tápkábelt, amikor a készülék be van dugva a konnektorból.
- Használat után mindig húzza ki a készüléket a konnektorból.
- Rendszeresen vizsgálja felül a tápkábelt és azonnal függesse fel a készülék használatát, ha sérüléseket lát rajta, ha a készülék leáll, vagy nem működik egyenletesen.

TISZTÍTÁS ÉS KARBANTARTÁS

Nagyon fontos a hullámosító kamra rendszeres tisztítása a készülékhez mellékelt kis tisztító eszközzel.

Ez megakadályozza a hajapolószer-lerakódások felhalmozódását a hullámosító kamra oldalán, és garantálja, hogy a készülék továbbra is tökéletes fűrtöket készítsen.

- Ellenőrizze, hogy a készülék ki van kapcsolva, ki van húzva a konnektorból és lehűlt.
- Enyhén nedvesítse meg a tisztító eszközt finom mosószeres vagy szappanos langyos vízzel.
- Vezesse be teljesen a tisztító szer-

számot a hullámosító kamrába, az alábbi ábra szerint.



- Forgassa a tisztító eszközt a hullámosító kamra falán körbe, hogy a hajapolószer-maradványokat teljesen eltávolítsa.

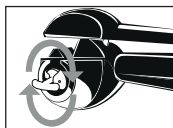

- Ellenőrizze, hogy a készülék száraz, mielőtt újra használja.
- A tisztító eszköz többször használható; időnként egyszerűen vegye le a tisztító eszköz filc talpait és öblítse el langyos mosószeres vízben. Hagyja teljesen megszáradni, mielőtt ismét használja.

TÁROLÁS

Amikor nem használja, a készülék könnyen tárolható. Hagyja lehűlni, tegye vissza a dobozába és tartsa távol a gyermekektől, száraz és biztonságos helyen. Soha ne húzza ki hirtelen mozdulattal a konnektorból.

POLSKI

**BaBylissPRO™
Lokówka
MiraCurl® SteamTech
BAB2665SE**

Lokówka BaBylissPRO™ MiraCurl® SteamTech umożliwia łatwe układanie idealnych loków i skrętów włosów.

Uchwycone lokówką pasmo włosów jest automatycznie umieszczane w komorze zakręcania, gdzie jest delikatnie przytrzymywane i ogrzewane ze wszystkich stron. Po wyjęciu z urządzenia jest ułożone w piękny, lekki, wyrazisty lok. Czynność ta nie wymaga żadnego wysiłku.

MiraCurl® SteamTech:

- . perfekcyjne loki za każdym razem
- . ustawienia temperatury, czasu nagrzewania i rodzaju loków
- . dostępna funkcja pary

Dla wydobycia głębi piękna i uzyskania loków:

- . ekstremalnie błyszczących
- . ekstremalnie delikatnych

Perfekcyjny i trwały rezultat wyrazistych loków.

CHARAKTERYSTYKA

- Ceramiczna komora zakręcania umożliwiająca delikatne zawijanie włosów
- 3 poziomy regulacji czasu pracy z sygnałami dźwiękowymi umożliwiające wykonanie różnych rodzajów loków i skrętów włosów
- 3 poziomy temperatury (190°C - 210°C -

230°C) zapewniające trwałe efekty

- Funkcja pary na żądanie
- Efektywny mechanizm grzewczy umożliwiający rozgrzanie lokówki w ciągu kilku sekund i bardzo szybkie przywrócenie temperatury
- Kontrola kierunku skrętu loków umożliwiająca osiągnięcie jednolitego lub swobodnego efektu R/L/A (Prawy / Lewy / Przemienny)
- Urządzenie odpowiednie dla włosów każdej długości
- Wyłącznik z diodą
- Wskaźnik temperatury
- Automatyczny wyłącznik
- Tryb gotowości
- Czujnik ruchu
- Obrotowy przewód długości 2,70 m

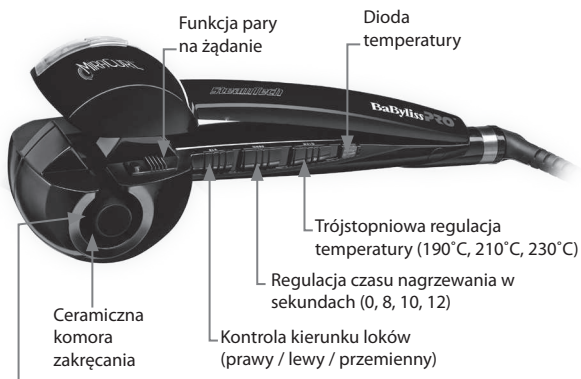

Silnik bez węgla z technologią Maxlife™ PRO zapewniającą większą precyzję i trwałość urządzenia



Narzędzie do czyszczenia



Ścisłe loki

Średnie loki

Luźne loki

System ogrzewania ze wszystkich stron o dużej mocy – rozgrzewanie w ciągu kilku sekund i bardzo szybkie przywracanie temperatury.

Ochrona SmartTech® i mechanizm oszczędzania energii – automatyczne wyłączenie + tryb gotowości + czujnik ruchu.

BaBylissPRO™ MiraCurl® SteamTech umożliwia łatwe układanie różnorodnych loków i fal. Tym urządzeniem można dokonywać cudów!

SPOSÓB UŻYCIA

Lokówka BaBylissPRO™ MiraCurl® SteamTech umożliwia łatwe układanie różnorodnych loków i fal.

Urządzenie jest łatwe w użyciu dzięki licznym funkcjom.

Szerokość zawijanego pasma włosów nie może przekraczać 2,5 cm.

Wybrana temperatura i czas skręcania (określające czas przetrzymywania pasma włosów w komorze zakręcania) decydują o rodzaju skrętu.

REGULACJA TEMPERATURY

Możliwy jest wybór 3 temperatur: 190°C, 210°C i 230°C. Zalecamy rozpoczęcie od najniższej temperatury (I) i zwiększanie jej w razie konieczności.

- Pozycja I (190°C) – do włosów delikatnych, cienkich, farbowanych
- Pozycja II (210°C) – do włosów normalnych
- Pozycja III (230°C) – do włosów grubych i skręconych

REGULACJA CZASU PRACY URZĄDZENIA

Są 3 poziomy czasu pracy urządzenia z sygnałami dźwiękowymi. Poziomy te umożliwiają ułożenie różnych rodzajów loków. Im dłużej pasmo włosów przebywa w komorze zakręcania, tym mocniej skręcony będzie lok. O strukturze loków decyduje też rodzaj włosów. Należy przestrzegać poniższych zasad.

- Pozycja 8 (8 sekund = 3 sygnały) – luźny skręt
- Pozycja 10 (10 sekund = 4 sygnały) – lekko skręcone loki
- Pozycja 12 (12 sekund = 5 sygnałów) – ściślejsze loki

4 szybkie sygnały dźwiękowe oznaczają, że czas zwolnić pasmo włosów z lokówki.

FUNKCJA PARY

- Napełnić zbiornik zgodnie z poniższym punktem „Napełnianie zbiornika wody”.
- Włączyć urządzenie i pozostawić je do (czerwona dioda przestanie migać), a następnie włączyć funkcję pary. Zaleca się użycie funkcji pary dopiero po tym jak dioda przestanie migać.
- Przesunąć przełącznik  do pozycji (On - Włączone).
- Jeżeli użytkownik nie chce korzystać z funkcji pary, sprawdzić, czy jej przełącznik znajduje się w pozycji 0-OFF (Off - Wyłączone).

OSTRZEŻENIE

- Gdy funkcja pary jest włączona należy ściśle przestrzegać instrukcji i nie zbliżać nadmiernie urządzenia do skóry głowy, aby nie oparzyć skóry ani oczu.
- Przed każdym użyciem funkcji pary należy ją przetestować, aby zminimalizować ryzyko kontaktu z gorącymi rozpryskami wydobywającymi się z otworów. Podczas włączania funkcji pary należy oddalić urządzenie od ciała.

NAPEŁNIANIE ZBIORNIKA WODY

- Aby wyjąć zbiornik wody, należy go ostrożnie podnieść, trzymając za brzeg, a następnie wyciągnąć.



- Zdjąć czarny kauczukowy korek znajdujący się z tyłu zbiornika i napełnić zbiornik **destylowaną wodą**.



Ruchomy zbiornik wody (używać tylko wody destylowanej)



Ponownie zakręcić korek, sprawdzając, czy jest poprawnie dokręcony. Włożyć zbiornik na właściwe miejsce w urządzeniu tak, aby usłyszeć kliknięcie. Ze względów bezpieczeństwa sprawdzić, czy podczas opisanych powyżej czynności napełniania zbiornika urządzenie jest wyłączone (0 – Wyłączone).

CICHY TRYB PRACY

System sygnałów dźwiękowych można wyłączyć, przesuwając przełącznik do pozycji „0”.

UWAGA: W pozycji „0” sygnał dźwię-

kowy nie poinformuje o czasie wyjęcia pasma włosów z urządzenia. W przypadku wyboru tej pozycji należy zachować wszelkie środki ostrożności.

REGULACJA KIERUNKU SKRĘTU (Prawy / Lewy / Automatyczny)

Korzystając z przycisku regulacji kierunku skrętu, można osiągnąć efekt jednolity lub bardziej urozmaicony. Regulacja ta polega na przesunięciu przełącznika do pozycji „L” (lewy) lub „R” (prawy).

Kręcąc włosy po lewej stronie głowy, należy przesunąć przełącznik do pozycji „L” (lewy). Kręcąc włosy po prawej stronie głowy, należy przesunąć przełącznik do pozycji „R” (prawy). Dzięki temu loki zawsze będą zwrócone w kierunku twarzy zarówno po lewej, jak i po prawej stronie głowy, dając jednolity efekt.

Aby osiągnąć efekt bardziej naturalny i zróżnicowany, należy wybrać regulację automatyczną, przesuwając przełącznik do pozycji „A” (automat). Pozwoli to zmieniać kierunek skrętu poszczególnych loków.

SPOSÓB UŻYCIA

- Sprawdzić, czy włosy są suche i rozczesane.
- Podłączyć urządzenie do gniazdka elektrycznego.
- Wybrać żądaną temperaturę.
- Urządzenie jest gotowe do użycia, gdy dioda przestanie migać.
- Włączyć funkcję pary, jeżeli użytkownik chce z niej skorzystać. Postępować zgodnie z punktami „Funkcja pary” i „Napełnianie zbiornika wody”.
- Wybrać żądany czas pracy urządze-

nia spośród 3 możliwości zgodnie z rodzajem włosów i pożądanym efektem. Sygnały dźwiękowe można wyłączyć, przesuwając przełącznik do pozycji „0”.

- Ustalić kierunek skrętu włosów, przesuwając przełącznik do pozycji „L” (lewy), „P” (prawy) lub „A” (auto).
- Chwycić pasmo włosów o szerokości nieprzekraczającej 2,5 cm (rys. A) i sprawdzić, czy jest ono czyste, suche i rozczesane.
- Urządzenie należy ustawić tak, aby widoczna część komory zakręcania znalazła się naprzeciw głowy (rys. B).
- Umieścić urządzenie w miejscu, w którym ma się zaczynać skręt. Pasma włosów powinno być wyprostowane i przechodzić dokładnie przez środek urządzenia (rys. C i D).
- Gdy pasmo znajdzie się we właściwej pozycji, zamknąć uchwyt urządzenia, aby włosy automatycznie znalazły się w komorze zakręcania (rys. E)

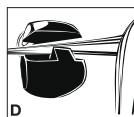
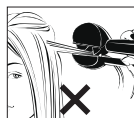
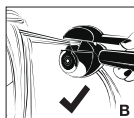

UWAGA: jeżeli po zamknięciu uchwytu urządzenia pasmo włosów wciąż będzie przytrzymywane dłonią, urządzenie wyemituje sygnał dźwiękowy i przerwie pracę, sygnalizując w ten sposób konieczność zmniejszenia napięcia włosów.

Jeżeli pasmo jest zbyt grube lub nie przechodzi ono przez środek urządzenia, lokówka BaBylissPRO™ MiraCurl® SteamTech wyemituje sygnał dźwiękowy i przerwie pracę, sygnalizując w ten sposób problem. Umożliwi to sprawdzenie, czy włosy nie są splątane.

- Włosy są automatycznie umieszczane w komorze zawijania, gdzie są delikatnie przytrzymywane i ogrzewane ze wszystkich stron, aby bez wysiłku uformować lok.

- Jeżeli funkcja ta nie zostanie wyłączona, sygnalizacja dźwiękowa zacznie się serią pojedynczych sygnałów po zamknięciu uchwytu urządzenia. Należy przytrzymać urządzenie z zamkniętym uchwytem, aż przestanie ono emitować pojedyncze sygnały. Następnie rozlegną się 4 szybkie sygnały oznaczające koniec skręcania i możliwość wyjęcia włosów z urządzenia.

UWAGA: w przypadku wyłączenia funkcji i przesunięcia przełącznika do pozycji „0” urządzenie nie będzie emitować sygnałów dźwiękowych. Ze względów bezpieczeństwa po 15 sekundach zostanie wyemitowany tylko jeden sygnał.

- Bardzo ważne jest, aby całkowicie zwolnić uchwyt urządzenia przed odsunięciem go od głowy i wyjęciem z niego włosów; wtedy będą one zakręcone (rys. F).



UWAGA: Przed wyjęciem włosów zawsze należy otworzyć uchwyt urządzenia. Próba wyjęcia włosów bez otwarcia uchwytu spowoduje wygładzenie skrętu.

- Nie czesać ani nie rozczesywać skręconych włosów przed ich schłodzeniem.
- Opisane czynności powtarzać do uzyskania żądanej liczby loków.

SMART TECH®

Lokówka MiraCurl® SteamTech jest wyposażona w 3 dodatkowe funkcje, dzięki którym jest bezpieczna i energooszczędna.

- **Automatyczny wyłącznik.** Jeżeli urządzenie będzie włączone przez 60 minut bez przerwy, po upływie tego czasu wyłączy się automatycznie. Aby w dalszym ciągu używać urządzenia po upływie 60 minut wystarczy przesunąć przełącznik do pozycji 0, a następnie do żądanej pozycji. Urządzenie ponownie rozpocznie pracę.
- **Tryb gotowości.** Po 20 minutach nieaktywności temperatura spadnie do około 150°C.
- **Czujnik ruchu.** Aby przywrócić urządzenie do zaprogramowanej wcześniej temperatury, należy nim poruszyć i zamknąć je.

CZYSZCZENIE I KONSERWACJA

Osadzające się na urządzeniu resztki produktów do pielęgnacji włosów mogą spowodować konieczność jego oczyszczenia.

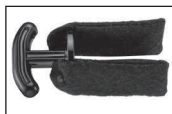

W tym celu należy:

- sprawdzić, czy urządzenie jest wyłączone, odłączone od zasilania i zimne;
- przetrzeć korpus urządzenia wilgotną szmatką i łagodnym produktem czyszczącym lub mydłem;
- przed ponownym użyciem urządzenia zostawić je do całkowitego wy-

schnięcia.

WAŻNE INFORMACJE

Aby urządzenie przez jak najdłuższy czas pozostawało w idealnym stanie, należy przestrzegać poniższych instrukcji.

- Nie owijać urządzenia przewodem zasilającym. Przewód należy zwinąć obok urządzenia.
- Nie ciągnąć sznura zasilającego, gdy urządzenie jest podłączone do sieci.
- Po każdym użyciu odłączyć urządzenie od zasilania.
- Regularnie kontrolować przewód zasilający. Zaprzestać korzystania z urządzenia w przypadku widocznego uszkodzenia oraz gdy urządzenie nie funkcjonuje lub funkcjonuje nieregularnie.

CZYSZCZENIE I KONSERWACJA

Bardzo ważne jest regularne czyszczenie komory zakręcania przy użyciu narzędzia dołączonego do urządzenia. Zapobiegnie to odkładaniu i nawarstwianiu produktów do układania włosów na ściankach komory i zagwarantuje, że loki formowane przy użyciu urządzenia będą zawsze wyraziste.

- Sprawdzić, czy urządzenie jest wyłączone, odłączone od zasilania i zimne.
- Lekko zwilżyć narzędzie do czyszczenia letnią wodą i łagodnym detergentem lub mydłem.
- Narzędzie włożyć w całości do komory zakręcania zgodnie z poniższym schematem.



- Poruszać narzędziem wokół ścian komory, aby usunąć resztki produktów do włosów.

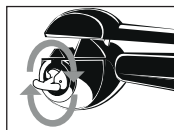

- Przed ponownym użyciem urządzenia sprawdzić, czy jest ono całkowicie suche.
- Narzędzia do czyszczenia można używać wielokrotnie. Należy tylko od czasu do czasu zdejmować filcowe końcówki i płukać je w letniej wodzie z mydłem. Przed ponownym użyciem należy je pozostawić do całkowitego wyschnięcia.

PRZECHOWYWANIE

Urządzenie jest łatwe do przechowywania. Należy je pozostawić do ostygnięcia, a następnie włożyć do pudełka i przechowywać w suchym, bezpiecznym miejscu poza zasięgiem dzieci. Nie wolno odłączać urządzenia od zasilania szarpnięciem.

ČESKY

BaBylissPRO™ MiraCurl® SteamTech BAB2665SE

S kulmou BaBylissPRO™ MiraCurl® SteamTech snadno vytvoříte dokonalé lokny a vlny.

Pramen vlasů je automaticky navinut do komory vytvářející lokny, kde je opatrně držen a ze všech stran zahříván. Po uvolnění se objeví nádherná vzdušná a dokonale pevná lokna, aniž by se muselo vyvíjet nějaké úsilí.

MiraCurl® SteamTech:

- . dokonalé lokny po každém použití
- . nastavení teploty, doby nahřátí a typu loken
- . použití bez páry nebo s funkcí páry

Pro krásné a hluboké vlny:

- . Ultra zářivě
- . Ultra jemné

Pro trvalý a dokonalý výsledek a nádherně tvarované lokny

VLASTNOSTI:

- Keramická komora pozvolna vytvářející lokny
- 3 úrovně nastavení doby s pípnutím pro vytváření různých typů loken a vln
- 3 úrovně nastavení teploty 190 °C – 210 °C – 230 °C pro dlouhotrvající výsledky
- Volitelná parní funkce
- Výkonný ohřívací systém pro nahřátí

do několika sekund a extrémně rychlá rekuperace

- Řízení směru tvorby lokny pro dosažení stejnoměrné konečné úpravy a větší pružnosti R/L/A (Doprava/Doleva/Střídavě)
- Vhodný pro všechny délky vlasů
- Provozní spínač se světelnou kontrolkou
- Ukazatel nahřátí
- Automatické vypnutí
- Pohotovostní režim
- Detektor pohybu
- Otočná šňůra 2,70 m

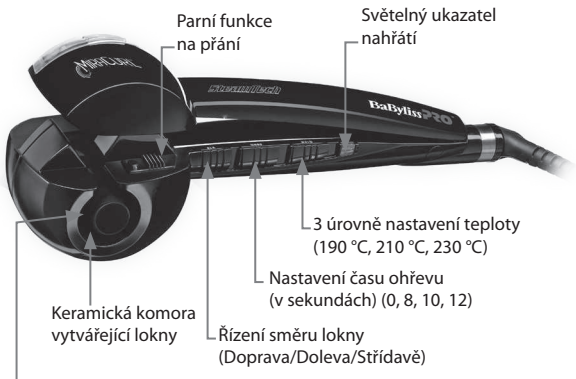

Technologie bezkomutátorového motoru Maxlife™ PRO exclusive pro více přesnosti a delší životnost



Nástroj na čištění



Pevné okny



Střední okny



Pružné okny

Výkonný zákrytný ohřívací systém – zahřátí do několika sekund s extrémně rychlou rekuperací

Ochrana SmartTech a spořič energie = automatické vypnutí + pohotovostní režim + detektor pohybu

S BaBylissPRO™ MiraCurl® SteamTech snadno vytvoříte různé styly lokn a vln. S tímto přístrojem je snadné dělat zázraky!

NÁVOD K POUŽITÍ

S BaBylissPRO™ MiraCurl® SteamTech snadno vytvoříte různé styly loken a vln.

Díky četným funkcím se přístroj velmi snadno používá.

Je důležité, aby šířka vybraného pramene vlasů nepřesahovala 2,5 cm.

Nastavením teploty a délky trvání (určuje dobu, po kterou je pramen držen v komoře vytvářející lokny) se určuje druh vytvořené lokny.

NASTAVENÍ TEPLOTY

K dispozici jsou 3 možnosti nastavení teploty: 190 °C, 210 °C a 230 °C. Doporučujeme vždy začínat s nejnižším stupněm teploty (I) a v případě potřeby pak stupeň zvýšit.

- Poloha I (190 °C) – pro choulostivé, jemné a barvené vlasy
- Poloha II (210 °C) – pro normální vlasy
- Poloha III (230 °C) – pro husté a kadeřavé vlasy

NASTAVENÍ DOBY

K dispozici jsou 3 úrovně nastavení doby se zvukovou signalizací. Tato jednotlivá nastavení umožňují vytvořit různé typy loken. Čím déle bude pramen vlasů v komoře vytvářející lokny, tím bude lokna pevnější. Typ vlasů je také faktorem ovlivňujícím strukturu lokny. Řiďte se níže uvedenými pokyny:

- Poloha 8 (8 sekund = 3 pípnutí) – pro pružné vlny
- Poloha 10 (10 sekund = 4 pípnutí) – pro volné lokny
- Poloha 12 (12 sekund = 5 pípnutí) – pro pevnější lokny

Na konec zazní 4 rychlá po sobě následující pípnutí signalizující okamžik pro uvolnění pramene.

dující pípnutí signalizující okamžik pro uvolnění pramene.

PARNÍ FUNKCE:

- Naplňte zásobník podle pokynů v níže uvedeném odstavci „Plnění zásobníku na vodu“
- Před aktivováním parní funkce uveďte přístroj do provozu a nechte ho zahřívát (červená kontrolka přestane blikat) Pokud kontrolka nepřestane blikat, nedoporučujeme parní funkci používat
- Přepněte volič  na (On)
- Pokud nechcete parní funkci používat, zkontrolujte, zda je v poloze 0-Off

VAROVÁNÍ

- Při aktivované parní funkci správně dodržujte instrukce a nedávejte kulmu příliš blízko ke kůži na hlavě, aby nedošlo k popálení pokožky, kůže na hlavě nebo očí.
- Před každým použitím proveďte test parní funkce, aby se snížilo riziko kontaktu s horkou párou vycházející z otvorů. Při aktivování parní funkce oddalte kulmu od těla.

PLNĚNÍ ZÁSOBNÍKU NA VODOU

- Pro sejmutí zásobníku na vodu ho lehce nadzvedněte za jeho okraj a poté ho vytáhněte.



- Otevřete černý kaučukový uzávěr umístěný vzadu na zásobníku a naplňte zásobník **destilovanou vodou**.



Snímatelná nádrž na vodu (používejte výhradně **destilovanou vodu**)



Vraťte uzávěr zpět a zkontrolujte, zda je správně uzavřen. Dejte zásobník zpět na jeho místo na přístroji, při správném usazení uslyšíte „cvaknutí“. Z bezpečnostních důvodů zkontrolujte, zda je přístroj při výše uvedených manipulačních plnění vypnutý (0/Off).

TICHÝ REŽIM

Přejete-li si systém zvukové signalizace (pípnutí) deaktivovat, přepněte volič nastavení do polohy „0“.

UPOZORNĚNÍ: při nastavení do polohy

„0“ nezazní žádný zvukový signál upozorňující na nutnost uvolnění pramene vlasů z přístroje. Při nastavení přístroje do této polohy proveďte všechna nezbytná opatření.

NASTAVENÍ SMĚRU VYTVÁŘENÍ LOKNY (Napravo/Nalevo/Auto)

Pro dosažení stejnoměrné konečné úpravy a pružnosti používejte přepínač pro nastavení směru tvorby lokny. Toto nastavení se provede přesunutím přepínače do polohy „L“ (doleva) nebo do polohy „R“ (doprava).

Při postupu z levé strany vlasů přesuňte přepínač do polohy „L“ (doleva). Při postupu z pravé strany přesuňte přepínač do polohy „R“ (doprava). Tímto je zaručeno, že lokna směřuje na levé i pravé straně hlavy k obličeji, čímž se dosáhne stejnoměrné úpravy.

Pro dosažení přirozenějších a pružnějších lokken zvolte automatické nastavení přesunutím přepínače do polohy „A“ (auto). Při tomto nastavení se po vytvoření každé lokny střídá směr tvorby loknen.

POUŽÍVÁNÍ

- Zkontrolujte, zda jsou vlasy suché a dobře rozčesané.
- Zapojte přístroj do sítě.
- Nastavte teplotu na požadovaný stupeň.
- Přístroj je připraven k použití, jakmile provozní kontrolka přestane blikat.
- Pokud chcete, můžete aktivovat parní funkci. Viz kapitola „Parní funkce“ a „Plnění zásobníku na vodu“.
- Ze 3 možností nastavení doby vyberte požadovanou dobu podle typu vlasů

a požadovaného výsledku. Zvukové signalizace lze případně deaktivovat přesunutím přepínače do polohy „0“.

- Vyberte směr vytváření lokny nastavením přepínače do polohy „L“ (nalevo), „R“ (napravo) nebo „A“ (auto).
- Oddělte pramen vlasů, který musí být čistý, suchý a dobře rozčesaný, o maximální šířce 2,5 cm (Obr. A).
- Příklad musí směřovat viditelnou částí komory vytvářející lokny proti hlavě (Obr. B).
- Umístěte přístroj na místo, kde si přejete začít vytvářet loknu. Pramen vlasů musí být dobře napnutý a umístěný uprostřed přístroje (Obr. C a D).
- Jakmile je pramen dobře umístěný, zavřete rukojeť, aby se vlasy automaticky navinuly do komory na tvoření loken (Obr. E).

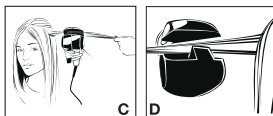
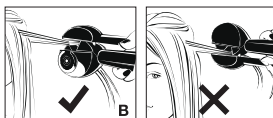

POZNÁMKA: Pokud je pramen držen v ruce ještě po zavření rukojeti přístroje, zazní pípnutí a přístroj se vypne, čímž upozorní, že je pramen třeba uvolnit. Pokud je vybraný pramen příliš silný nebo vlasy nejsou přesně uprostřed přístroje BaBylissPRO™ MiraCurl® SteamTech, zazní pípnutí a přístroj se vypne, čímž upozorní, že nastal nějaký problém. Při tomto bezpečnostním opatření se ujistěte, že vlasy nejsou zacuchané.

- Vlasy jsou automaticky navinuty do komory vytvářející lokny, kde jsou opatrně drženy a ze všech stran zahřívány, aby se lokna snadno vytvořila.
- Pokud není funkce deaktivována, po zavření rukojeti přístroje se spustí série samostatných pípnutí. Držte přístroj se

zavřenou rukojetí, dokud tato samostatná pípnutí neustanou. Poté 4 po sobě rychle jdoucí pípnutí oznamují, že je lokna vytvořena a pramen může být z přístroje uvolněn.

POZNÁMKA: Pokud je funkce deaktivována a přepínač je v poloze „0“, nezazní žádný zvukový signál.

Z bezpečnostních důvodů zazní po 15 sekundách jedno varovné pípnutí.

- Před oddálením přístroje od hlavy a uvolněním pramene je nutné úplně uvolnit rukojeť přístroje, aby se lokna odkryla (Obr. F).



přepínač do polohy 0 a poté ho znovu přesunout do požadované polohy, aby přístroj opět fungoval.

- **Pohotovostní režim:** Není-li přístroj 20 min používán, teplota se sníží na přibližně 150 °C.
- **Detektor pohybu:** Zahýbáním přístroje a jeho znovu zavřením se spustí zahřívání na původně nastavenou teplotu.

ČIŠTĚNÍ A ÚDRŽBA

Může se stát, že z důvodu zbytků produktů péče o vlasy bude nutné přístroj vyčistit.



POZNÁMKA: Pro uvolnění lokny musí být rukojeť přístroje vždy otevřená; při pokusu uvolnění pramene při zavřené rukojeti se lokna narovná.

- Vytvořenou loknu, která ještě nevychladla, nečešte a nevytvářejte účes.
- Postup podle potřeby opakujte v závislosti na požadovaném množství loken.

SMART TECH®

Kulma MiraCurl® SteamTech je vybavena 3 dalšími funkcemi pro větší bezpečnost a úsporu energie.

- **Automatické vypnutí:** Je-li přístroj nepřetržitě zapnutý déle než 60 minut, automaticky se vypne. Chcete-li po uplynutí těchto 60 minut přístroj znovu používat, stačí jen přesunout

Za tímto účelem:

- Zkontrolujte, zda je přístroj vypnutý, vypojený ze sítě a vychladlý.
- Vlhkým hadříkem a jemným čisticím prostředkem nebo mýdlem otřete tělo přístroje.
- Před dalším použitím vyčkejte, než bude přístroj zcela suchý.

DŮLEŽITÉ:

Aby byl přístroj zachován co nejdéle v dobrém stavu, dodržujte následující pokyny:

- Neobtáčejte napájecí kabel kolem přístroje. Stočte ho spíše vedle přístroje.
- Za napájecí kabel netahejte, když je přístroj připojen k síti.
- Po použití přístroj vždy vypojte ze

sítě.

- Kabel pravidelně kontrolujte a přístroj nepoužívejte v případě viditelného poškození, přestane-li přístroj fungovat nebo funguje nejistě.

ČIŠTĚNÍ & ÚDRŽBA

Je velmi důležité pravidelně čistit komoru vytvářející lokny pomocí malého čistícího nástroje dodávaného s přístrojem.

Tím se zabrání, aby na stěnách komory vznikaly usazeniny nebo se hromadily stylingové přípravky na vlasy a rovněž se tím zajistí, že přístroj nadále vytváří stále dokonale pevné lokny.

- Zkontrolujte, zda je přístroj vypnutý, vypojený ze sítě a vychladlý.
- Čistící nástroj lehce navlhčete vlažnou vodou s jemným čistícím prostředkem nebo mýdlem.
- Čistící nástroj vložte do otvoru komory vytvářející lokny podle níže uvedeného nákresu.



- Otáčejte čistícím nástrojem kolem stěny komory vytvářející lokny, aby se odstranily veškeré usazeniny produktů péče o vlasy.

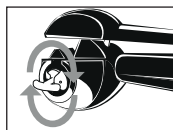

- Před každým použitím zkontrolujte, zda je přístroj suchý.
- Čistící nástroj lze používat opakovaně; stačí občas sejmout plstěné patky čistícího nástroje a opláchnout je vlažnou mýdlovou vodou. Před dalším použitím je nechte zcela oschnout.

ULOŽENÍ

Nepoužívaný přístroj lze snadno uložit. Nechte ho vychladnout, poté ho uložte zpět do krabice a uchovávejte ho na suchém a bezpečném místě mimo dosah dětí. Nikdy ho nevypojte ze sítě prudkým pohybem.

РУССКИЙ

BaBylissPRO™ MiraCurl® SteamTech BAB2665SE

Аппарат BaBylissPRO™ MiraCurl® SteamTech позволит вам без усилий уложить волосы безукоризненными локонами или волнами.

Прядь волос автоматически направляется в керамическую камеру для укладки волос, где она мягко поддерживается и прогревается со всех сторон. Как только вы освободите прядь, вы увидите безупречно сформированный великолепный воздушный локон. И это безо всяких усилий!

MiraCurl® SteamTech :

- Прекрасные локоны при каждом применении аппарата
- Выбор температуры, времени нагрева и типа локона
- Функция пара (по желанию)

Для создания глубинной красоты и локонов

- удивительного сияния
- поразительной мягкости

Для безупречного долгосрочного результата и безукоризненно оформленных локонов

ХАРАКТЕРИСТИКИ:

- Керамическая камера для мягкой укладки волос локонами
- 3 уровня регулировки продолжительности укладки со звуковым сигналом,

для создания разнообразных типов локонов и волн

- 3 уровня нагрева 190°C - 210°C - 230°C для получения результатов, которые держатся долго
- Функция пара (по желанию)
- Мощная система нагрева для подъема температуры за несколько секунд и сверхбыстрой рекуперации
- Контроль заданного направления накручивания пряди для получения либо единообразных результатов, либо более свободной укладки R/L/A (Направо/Налево/Автоматически)
- Подходит для укладки волос любой длины
- Выключатель с сигнальной лампочкой
- Индикатор нагрева
- Автоматическое отключение
- Режим ожидания
- Детектор движения
- Профессиональный вращающийся шнур 2.70 м

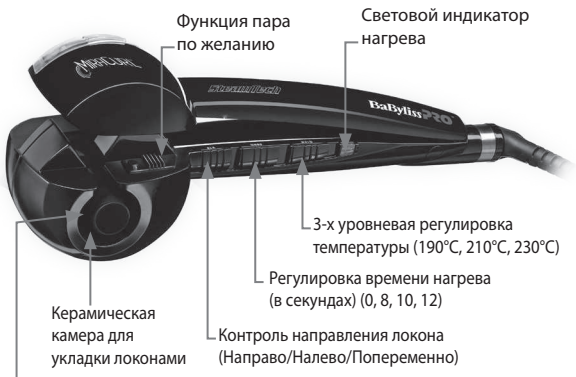

Двигатель без угольных щеток по эксклюзивной технологии Maxilife™ Pro для большей точности и большей продолжительности срока службы



В комплект поставки включено приспособление для очистки.



Певné okny



Střední okny



Pružné okny

Мощная обволакивающая система подогрева, нагрев до заданной температуры за несколько секунд с быстрой рекуперацией

Защита SmartTech™ и система энергосбережения = автоматическое отключение / режим ожидания / детектор движения

Аппарат BaBylissPRO™ MiraCurl® SteamTech дает возможность создавать локоны и волны разнообразных стилей. С таким аппаратом вам будет совсем не сложно творить чудеса!



ПРАВИЛА ПОЛЬЗОВАНИЯ

Аппарат BaBylissPRO™ MiraCurl® SteamTech позволяет создавать локоны и волны разнообразных стилей.

Он исключительно прост в применении благодаря своим многочисленным функциям.

Очень важно, чтобы ширина пряди волос для укладки не превышала 2,5 см.

Выборная температура и время (продолжительность удержания пряди волос в камере для укладки) позволяют предопределить характер локона, который вы хотите получить.

РЕГУЛИРОВКА ТЕМПЕРАТУРЫ

Существуют три возможности регулировки температуры: 190°C, 210°C и 230°C. Мы рекомендуем для начала выбрать самый низкий уровень нагрева (I), а потом при необходимости увеличивать температуру.

- Положение I (190°C) – для мягких, тонких, окрашенных волос
- Положение II (210°C) – для нормальных волос
- Положение III (230°C) – для густых и вьющихся волос

РЕГУЛИРОВКА ПРОДОЛЖИТЕЛЬНОСТИ

Существуют 3 уровня регулировки продолжительности укладки, сопровождаемые звуковыми сигналами. Благодаря этим различным регулировкам вы сможете создавать многообразные типы локонов. Чем дольше остается в камере прядь волос, тем более выраженным будет

локон. Природа волос также имеет свое значение для создания локонов. Придерживайтесь нижеследующих указаний:

- Положение 8 (8 секунд = 3 звуковых сигнала) – для укладки мягкими волнами
- Положение 10 (10 секунд = 4 звуковых сигнала) – для легких локонов
- Положение 12 (12 секунд = 5 звуковых сигналов) – для более крутых локонов.

В конце вы услышите 4 быстрых последовательных сигнала, которые указывают на то, что настал момент освободить прядь.

ФУНКЦИЯ ПАРА

- Наполните резервуар в соответствии с указаниями следующего далее раздела «Наполнение резервуара для воды».
- Прежде чем активировать функцию пара, включите аппарат и дайте ему нагреться (красный световой датчик перестает мигать). Рекомендуется не пользоваться функцией пара, пока световой датчик не перестанет мигать.
- Передвиньте переключатель  (вкл./выкл.) в положение (On) (вкл.)
- Если вы не желаете воспользоваться функцией пара, убедитесь в том, что переключатель находится в положении 0-Off (выкл.)

ПРЕДОСТЕРЕЖЕНИЕ

- Когда активирована функция пара, необходимо строго соблюдать правила пользования и не подносить аппарат слишком близко к каждому покрову головы, чтобы



избежать риска ожогов кожи или глаз.

- Перед каждым применением следует проверить функцию пара, чтобы уменьшить риск контакта с горячими испарениями из отверстий аппарата. При активации функции пара держите аппарат на безопасном расстоянии от тела.

НАПОЛНЕНИЕ РЕЗЕРВУАРА ДЛЯ ВОДЫ

- Чтобы снять резервуар, осторожно приподнимите его за край и снимите с аппарата.



- Откройте черную резиновую пробку сзади резервуара и наполните его **дистиллированной водой**.



Съемный резервуар для воды (использовать только **дистиллированную воду**)



Закройте пробку, убедившись в плотности ее прилегания. Установите резервуар на свое место; при правильной установке раздастся щелчок.

С целью соблюдения мер безопасности обязательно убедитесь в том, что при заполнении резервуара аппарат остается выключенным (0 / Off / Выкл.).

БЕСШУМНЫЙ РЕЖИМ

Систему звуковой индикации можно при желании отключить, для этого рычажок регулировки следует переключить в положение "0".

ВНИМАНИЕ: при положении "0" аппарат не издает никаких звуковых сигналов, указывающих на то, что прядь необходимо извлечь из керамической камеры. Примите все необходимые меры предосторожности, если ваш аппарат отрегулирован в данном режиме.

РЕГУЛИРОВКА НАПРАВЛЕНИЯ УКЛАДКИ ЛОКОНА (Направо/Налево/Автоматически)

Воспользуйтесь кнопкой регулировки направления укладки локона, чтобы получить либо единообразные локоны, либо более свободную форму укладки.

Для этого следует передвинуть рычажок в положение «L» (налево) или «R» (направо).

Когда вы укладываете волосы с левой стороны, передвиньте рычажок в положение «L» (налево). Когда вы укладываете волосы с правой стороны, передвиньте рычажок в положение «R» (направо). В таком случае ваши волосы с обеих сторон будут уложены по направлению к лицу, причем локоны получатся одинаковыми.

Для получения более свободных и естественных локонов выберите автоматический режим регулировки, передвинув рычажок в положение "A" (автоматически). Данная регулировка позволит вам чередовать направление укладки для каждого локона в отдельности.

КАК ПОЛЬЗОВАТЬСЯ АППАРАТОМ

- Волосы должны быть сухими и хорошо расчесанными.
- Включите аппарат в сеть.
- Отрегулируйте температуру нагрева по вашему желанию.
- Когда световой датчик перестанет мигать, аппарат готов к работе.
- При желании можно активировать функцию пара. Следуйте указаниям, изложенным в разделах «Функция

пара» и «Наполнение резервуара для воды».

- Выберите из 3 возможных желаемую продолжительность укладки пряди в зависимости от природы волос и ожидаемого результата. Вы также можете отключить звуковой сигнал, передвинув рычажок регулировки в положение «0».
- Определите направление завивки локона, передвинув рычажок регулировки в положение "L" (налево), "R" (направо) или "A" (автоматически)
- Убедившись в том, что волосы чисто вымыты, высушены и тщательно расчесаны, отделите прядь волос шириной не более 2,5 см (Рис. А).
- Аппарат должен быть сориентирован таким образом, чтобы видимая часть керамической камеры для укладки была повернута к голове (Рис. В).
- Установите аппарат в том месте, откуда вы хотели бы, чтобы начался локон. Прядь волос следует удерживать в прямом натянутом положении, и она должна проходить точно по центру аппарата (Рис. С & D).
- Аккуратно расположив прядь, закройте ручку аппарата, чтобы волосы могли быть автоматически направлены в керамическую камеру для укладки (Рис. E).

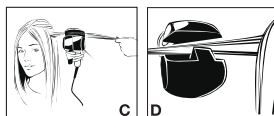
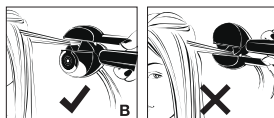

ПРИМЕЧАНИЕ: Если вы продолжите удерживать прядь рукой после того, как закрыли аппарат, раздастся звуковой сигнал, и аппарат автоматически остановится: это означает, что натянутую прядь следует отпустить. Если прядь слишком толстая или волосы расположены не точно по центру, аппарат BaBylissPRO™ MiraCurl® SteamTech также издаст звуковой сигнал и автоматически остановится, предупреждая о возникшей проблеме. Данная предосторожность позволяет не допускать запутывания волос.

- Волосы автоматически направляются в керамическую камеру для укладки, где они мягко поддерживаются и прогреваются со всех сто-

рон, формируя локон безо всяких усилий.

- Если функция звукового сигнала не отключена, то сразу после закрытия ручки аппарата вы услышите серию раздельных звуковых сигналов. Удерживайте ручку аппарата в закрытом положении до тех пор, пока звуковые сигналы не прекратятся. Затем вы услышите 4 быстро следующих друг за другом звуковых сигнала, которые означают, что укладка закончена, и прядь можно извлечь из аппарата.

ПРИМЕЧАНИЕ: если данная функция отключена и рычажок передвинут в положение "0", то аппарат не издает описанных выше звуковых сигналов. Для обеспечения безопасности предусмотрен только один звуковой сигнал по истечении 15 секунд.

- Прежде чем извлечь аппарат и освободить прядь волос, очень важно полностью раскрыть ручку: освобожденная прядь примет форму локона (Рис. F).



ПРИМЕЧАНИЕ: чтобы освободить прядь, следует обязательно раскрыть ручку аппарата; если попытаться освободить прядь при закрытой ручке, локон будет распрямлен.

- Не расчесывайте волосы и не укла-



дывайте их в прическу, пока локон полностью не остынет.

- Повторите операцию по укладке столько раз, сколько вам понадобится для получения желаемого количества локонов.



SMART TECH®

Аппарат MiraCurl® SteamTech оснащен 3 дополнительными функциями, которые обеспечивают еще большую безопасность и позволяют экономить энергию.

- **Автоматическая остановка:** Аппарат автоматически останавливается, если он оставался включенным в течение 60 минут. Если вы хотите продолжить пользоваться аппаратом по истечении 60 минут, достаточно передвинуть переключатель в положение 0, а затем вернуть его в желаемый режим, чтобы аппарат продолжил функционировать.
- **Режим ожидания:** Если не пользоваться включенным аппаратом в течение 20 минут, температура понизится до 150°C.
- **Детектор движения:** Приведите аппарат в движение и закройте его: он снова нагреется до заданной ранее температуры.

УХОД ЗА АППАРАТОМ

Возможно, вам понадобится очистить аппарат, если на нем накопились остатки препаратов для ухода за волосами.

В таком случае:

- Убедитесь в том, что аппарат выключен, отключен от сети и полностью остыл.
- Протрите корпус аппарата влажной тряпочкой с использованием мягкого моющего средства или мыла.
- Прежде чем снова воспользоваться аппаратом, подождите, пока он полностью высохнет.

ВНИМАНИЕ:

Чтобы как можно дольше сохранить аппарат в наиболее благоприятных условиях, соблюдайте следующие рекомендации:

- Скручивайте шнур аппарат мягкими кольцами, не накручивая его на аппарат.
- Не тяните за шнур аппарата, когда он подключен к сети.
- Каждый раз, закончив пользоваться аппаратом, отключайте его от сети.
- Регулярно проверяйте состояние шнура; немедленно прекратите пользоваться аппаратом, если есть видимые повреждения, или если аппарат перестал работать либо функционирует с перебоями.

УХОД

Очень важно регулярно очищать камеру для укладки волос с помощью специального приспособле-



ния, включенного в комплект поставки аппарата.

Это предупредит образование накоплений или отложений остатков препаратов для ухода за волосами на внутренних стенках камеры для укладки; регулярный уход гарантирует возможность продолжать укладку волос безупречными локонами.

- Убедитесь в том, что аппарат выключен, отключен от сети и полностью остыл.
- Слегка смочите приспособление для очистки теплой водой с мягким моющим средством или мылом.
- Полностью вставьте приспособление для очистки в камеру для укладки волос, как это показано на рисунке.



- Вращайте приспособление для очистки внутри камеры для укладки волос таким образом, чтобы удалить с ее внутренней поверхности все накопившиеся остатки препаратов для ухода за волосами.

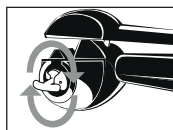

- Перед тем как вновь воспользоваться аппаратом, убедитесь в том, что он полностью высох.
- Приспособление для очистки можно использовать многократно; достаточно время от времени снимать войлочные насадки и ополаскивать их в теплой мыльной воде. Прежде чем снова воспользоваться насадками, их необходимо тщательно высушить.

ХРАНЕНИЕ

Когда вы не пользуетесь аппаратом, его очень просто убрать на хранение. Дайте аппарату остыть и сложите в его коробку; храните аппарат в сухом, безопасном месте, недоступном для детей. Никогда резко не выдергивайте из розетки вилку аппарата.

Щипцы для укладки волос

Производитель: BABYLIS SARL

99 Авеню Аристид Бриан

92120, Монруж, Франция

Факс 33 (0) 1 46 56 47 52

Сделано в Китае

Дата производства (неделя, год): см. на товаре

EAC

TÜRKÇE

BaBylissPRO™ MiraCurl® SteamTech BAB2665SE

BaBylissPRO™ MiraCurl® SteamTech çaba harcamadan mükemmel bukleler ve dalgalar yaratmanızı sağlar. Saç tutamı otomatik olarak yumuşaklık bakımı göreceği ve her tarafından ısıtılacağı bukle verme odacığına yönlendirilir. Çıktığında mükemmel belirginlikteki harika buklelerini sergiler. Hem de hiç çaba harcamadan.

MiraCurl® SteamTech :

- . her kullanımda mükemmel bukleler
- . sıcaklık, ısıtma süresi ve bukle tipinin seçimi
- . isteğe bağlı buhar fonksiyonu

Derinlemesine bir güzellik etkisi ve bukleler:

- . ultra parlak
- . ultra yumuşak

Mükemmel ve kalımlı bir sonuç, mükemmel olarak şekillenmiş bukleler

ÖZELLİKLER:

- Yumuşacık bukleler yaratmak için seramik bukle verme odacığı
- Farklı türde bukleler ve dalgalar yaratmak için bip sesi sinyali ile 3 seviyeli süre ayarı.
- Uzun süreli sonuçlar için 3 sıcaklık seviyesi: 190°C - 210°C - 230°C
- İsteğe bağlı buhar fonksiyonu
- Birkaç saniye içinde istenilen sıcaklığa

ulaştıran ve ultra hızlı toparlanma sağlayan ısıtma sistemi

- Gerek tek tip bir bitiriş gerekse daha gevşek bukleler için bukle yönü kontrolü: R/L/A (Sağ / Sol / Değişmeli)
- Her uzunluktaki saç için uygundur
- Işıklı göstergeli açma kapama düğmesi
- İstenilen sıcaklığa ulaşıldığını belirten gösterge
- Otomatik durma
- Uyku modu
- Hareket sensörü
- 2.70m döner kordon

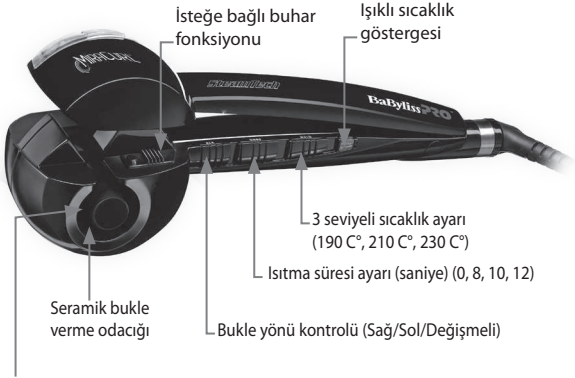

Yüksek hassasiyetli ve uzun ömürlü Maxlife™ PRO teknoloji ile karbonsuz motor



Temizleme gereci içinde



Sıkı bukleler

Orta bukleler

Gevşek bukleler

Güçlü sarmalayıcı ısıtma sistemi – Birkaç saniyede istenilen sıcaklığa ulaşır ve ultra hızlı toparlanma sağlar.

SmartTech® koruma sistemi ve enerji tasarrufu = otomatik durma + uyku modu + hareket sensörü

BaBylisPRO™ MiraCurl® SteamTech çeşitli bukleler ve dalgalar yaratmanızı sağlar. Bu cihazla mucziler yaratmak çok kolay!



KULLANIM TALİMATLARI

BaBylissPRO™ MiraCurl® SteamTech mükemmel bukleler ve dalgalar yaratmanızı sağlar.

Çok fonksiyonluluğu sayesinde cihazın kullanımı son derece kolaydır. Seçilen saç tutamının kalınlığının 2,5 cm'yi geçmemesi önemlidir.

Seçilen sıcaklık ve süre (tutamın bukle verme odacığında ne kadar kalacağını belirler) sayesinde yapılacak buklenin niteliği belirlenir.

SICAKLIK AYARI

3 sıcaklık ayarından birini seçmek mümkündür: 190°C, 210°C et 230°C. Her zaman en düşük sıcaklık ayarıyla (I) başlamanızı ve gereklikçe yavaş yavaş artırmanızı öneririz.

- Konum I (190°C) – Hassas, ince, boyalı saçlar için
- Konum II (210°C) – Normal saçlar için
- Konum III (230°C) – Kalın ve kıvrıkcık saçlar için

SÜRE AYARI

Sesli göstergelerle 3 süre ayarı vardır. Bu farklı ayarlar farklı bukle türlerinin yaratılmasını sağlar. Saç tutamı bukle verme odacığında ne kadar uzun kalırsa bukle o kadar belirgin olur. Buklenin yapısında saçın niteliği de önemli bir faktördür. Aşağıdaki önerileri takip ediniz:

- Konum 8 (8 saniye = 3 bip) – gevşek dalgalar için
- Konum 10 (10 saniye = 4 bip) – hafif bukleler için
- Konum 12 (12 saniye = 5 bip) – belirgin bukleler için

Ardından saç tutamının bırakma zamanının geldiğini belirten 4 peş

peşe hızlı bip sesi duyulur.

BUHAR FONKSİYONU:

- Aşağıdaki "Su haznesinin doldurulması" paragrafında belirtilen talimatlara uyarak hazneyi doldurunuz
- Buhar fonksiyonunu kullanmadan önce cihazı açık konuma getirerek ısınmasını bekleyiniz (Işıklı göstergenin yanıp sönmeye duracaktır). Işıklı göstergenin yanıp sönmeye durmadan buhar fonksiyonunun kullanılmaması tavsiye edilir
-  düğmesini (On) konuma getiriniz
- Kullanmak istemiyorsanız buhar fonksiyonu düğmesinin 0-Off konumunda olmasına dikkat ediniz

KORUNMA

- Buhar fonksiyonunu kullanırken talimatlara mutlaka uyunuz ve deride, kafa derisinde ve gözlerde yanma olmaması için cihazı kafa derisine çok yaklaştırmayınız.
- Deliklerden çıkan sıcak buharla temas riskinden kaçınmak için her kullanımdan önce buhar fonksiyonunu test ediniz. Buhar fonksiyonunu etkin hâle getirirken cihazı vücuttan uzak tutunuz.

SU HAZNESİNİN DOLDURULMASI

- Su haznesini çıkarmak için kenarından hafifçe kaldırıp çıkarınız.





- Haznenin arkasındaki kauçuk başlığı için **damıtılmış suyla** doldurunuz.



Çıkarılabilir su haznesi (sadece **damıtılmış su** kullanınız)



Başlığı yerine takıp tam olarak kapandığından emin olunuz. "Klik" sesi duyulana kadar hazneyi yerine itiniz. Güvelik için yukarıdaki doldurma işlemleri sırasından cihazın kapalı (0 / Off) konumda olmasına özen gösteriniz.

SESSİZ MOD

İstendiğinde ayar düğmesi "0" konumuna getirilerek sesli gösterge sistemi (bipler) kapatılabilir.

DİKKAT: "0" konumuna getirildiğinde saç tutamının ne zaman bırakılması gerektiğini belirten bip sesi

gelmeyecektir. Cihaz bu konumda kullanılacaksa gereken bütün önlemleri alınız.

BUKLE YÖNÜ AYARI (Sağ/Sol/Otomatik)

Tek tip bir bitiriş veya esnek bir sonuç için bukle yönü ayarı düğmesini kullanınız. Bu ayar, düğmeyi "L" (sol) veya "R" (sağ) konumuna getirerek kullanılır. Saçların sol tarafı için "L" (sol) konumuna getiriniz. Saçların sağ tarafı için "R" (sol) konumuna getiriniz. Bu, buklelerin, ister solda ister sağda olsunlar, yüze doğru yönlendirilmelerini sağlayarak tek tip bir sonuç elde edilmesini sağlar.

Daha doğal ve daha esnek bir sonuç için ayar düğmesini "A" (otomatik) konumuna getirerek otomatik ayarı seçiniz. Bu ayar bukle yönünün her kullanımda değişmesini sağlar.

KULLANIM

- Saçların kuru olmasına ve dolanık olmamasına özen gösteriniz.
- Cihazı prize takınız.
- Sıcaklığı istenilen seviyeye ayarlayınız.
- Işıklı göstergenin yanıp sönmesi bittiğinde cihaz kullanıma hazırdır.
- İstenilen buhar fonksiyonunu etkinleştiriniz. "Buhar fonksiyonu" ve "Su haznesinin doldurulması" başlıklarına danışınız.
- Saçın niteliğine ve arzu edilen sonuca göre 3 süre ayarından istediğinizi seçiniz. Sesli uyarılar gerekirse düğmeyi "0" konumuna getirerek kapatılabilir.
- "L" (sol), "R" (sağ) veya "A" (otomatik) konumlarından birini seçerek bukle yönünü belirleyiniz.

- Kalınlığı 2,5 cm'yi geçmeyen temiz, kuru ve dolanık olmayan bir saç tutamını alınız (Res. A)
- Cihazı bukle verme odacığı başa bakacak şekilde tutunuz (Res. B).
- Cihazı buklelenin başlamasını istediğiniz yere tutunuz. Saç tutamının düz tutulması ve cihazın tam ortasından geçmesi gerekir (Res. C ve D).
- Saç tutamını doğru konumlandırdıktan sonra cihazın tutucusunu kapatarak saçların otomatik olarak bukle verme odacığına getirilmesini sağlayınız (Res. E)

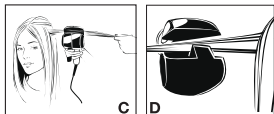
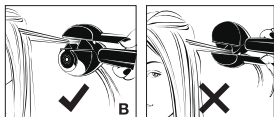

NOT ğer tutam cihazın kapağı kapatıldığında hâlâ elde tutuluyorsa bu gerilimin gevşetilmesi gerektiğini belirtmek için cihaz bir bip sesi çıkararak

çalışmayı durduracaktır.

Eğer çok kalın bir tutam alındıysa veya tutam cihazın merkezinden geçmiyorsa bir sorun olduğunu bildirmek için BaBylissPRO™ MiraCurl® SteamTech yine bir bip sesi çıkararak kapanacaktır. Bu güvenlik önlemi saçlarda düğüm olmadığından emin olunmasını da sağlar.

- Saçlar otomatik olarak yumuşaklık bakımı göreceğı ve her tarafından eşit olarak ısıtılıp çaba harcamadan bukle verileceğı bukle verme odacığına çekilir.
- Fonksiyon devre dışı bırakılmadıysa bip sesleri cihazın kapağı kapatıldıktan sonra tek bipler hâlinde devam eder. Bu tek bip sesleri susana kadar cihazın kapağını kapalı tutunuz. Ardında peş peşe 4 hızlı bip sesi gelir ve saç tutamının cihazdan çıkarılabileceğini bildirir.

NOT: Fonksiyon düğmeyi "0" konumuna getirerek devre dışı bırakıldıysa herhangi bir sesli uyarı sinyali gelmez.

Güvenlik önlemi olarak sadece 15 saniyenin sonunda bir bip sesi gelir.

- Saç tutamını cihazdan çıkarmadan önce tutucunun tamamen açık konumda olmasına dikkat ediniz (Res. F).





NOT: Bukleyi çıkarmak için her zaman cihazın tutucusunu açınız; eğer tutucu açılmadan saç tutamı çıkartılmaya çalışılırsa bukle düzleşecektir.

- Yarattılan bukle soğumadan tarayıp şekil vermeye çalışmayınız.
- Dilediğiniz sayıda bukle için gerektiği kadar işlemi tekrar ediniz.

SMART TECH®

MiraCurl® SteamTech'te güvenlik ve enerji tasarrufu için üç ek fonksiyon daha bulunur.

- **Otomatik durma:** Cihaz 60 dakikadan uzun süre açık bırakılırsa kendiliğinden kapanır. Cihazı bu 60 dakikadan sonra kullanmak isterseniz düğmeyi önce 0 konumunda sonra da tekrar kullanmak istediğiniz konuma getirmez yeterlidir.
- **Uyku modu:** Cihaz 20 dakika boyunca kullanılmazsa sıcaklık 150 C° civarına düşer.
- **Hareket sensörü:** Önceden programlanan sıcaklığa gelmesi için cihazı hareket ettiriniz.

TEMİZLİK VE BAKIM

Saç artıkları nedeniyle cihazın arada sırada temizlenmesi gerekebilir.



Bunun için:

- Cihazın kapalı konumda, fişten çekilmiş ve soğumuş olduğundan emin olunuz.

- Nemli bir bez ve yumuşak bir temizleme ürünü veya sabun yardımıyla cihazın gövdesini siliniz.
- Cihazı yeniden kullanmadan önce iyice kurduğundan emin olunuz.

ÖNEMLİ:

Cihazı en iyi şartlarda en uzun süre saklamak için aşağıdaki talimatlara uyunuz:

- Elektrik kablosunu cihazın üzerine sarmayınız, yanına sarınız.
- Cihaz prize takılıken elektrik kablosunu çekmeyiniz.
- Kullanımdan sonra cihazı her zaman fişten çekiniz.
- Elektrik kablosunu düzenli olarak kontrol ediniz ve gözle görülür bir hasar olması, cihazın çalışmaması veya bazen çalışıp bazen çalışmaması hâlinde cihazı kullanmayınız.

TEMİZLİK VE BAKIM

Bukle verme odacığının cihazla beraber gelen küçük temizlik gereci yardımıyla düzenli olarak temizlenmesi çok önemlidir.

Bu, bukle verme odacığının duvarlarında saç ürünlerinin birikmesini engeller ve cihazın her zaman mükemmel derecede belirgin bukleler yapmasını sağlar.

- Cihazın kapalı konumda, fişten çekilmiş ve soğumuş olduğundan emin olunuz.
- Temizleme gerecini ılık suyla ve yumuşak bir deterjan veya sabunla hafifçe nemlendiriniz.
- Temizleme gerecini tamamen aşağıdaki şemada gösterildiği gibi bukle verme odacığının deliğine sokunuz.





- Temizleme gerecini bukle verme odacığının içinde döndürerek saç bakım ürünü artıklarını temizleyiniz.

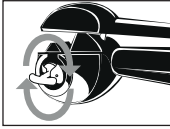

- Tekrar kullanmadan önce cihazın iyice kurduğundan emin olunuz.
- Temizleme gereci pek çok defa kullanılabilir; tek yapmanız gereken arada sırada keçeyi çıkarıp ılık sabunlu suyla yıkamaktır. Tekrar kullanmadan önce iyice kurduğundan emin olunuz.

SAKLAMA

Kullanmadığınız zamanlarda cihazı kaldırmak son derece kolaydır. Soğumasını bekleyip ardından kutusuna yerleştirerek çocukların erişemeyeceği, kuru ve emniyetli bir yerde saklayınız. Fişi hiçbir zaman ani olarak prizden çekmeyiniz.

CE DECLARATION OF CONFORMITY

We the undersigned, hereby certify the conformity of the following product:

Type of product	: Curling Iron
Type Number	: F70c
Trademark	: BaByliss / CPL
with following characteristics	: 230V~ 50-60Hz 44W
Country of origin	: China

Within the essential requirements of the CE Directives:

2004/108/EC	ElectroMagnetic Compatibility Directive
2006/95/EC	Low Voltage Directive
2011/65/EC	RoHS Directive
2005/32/EC	Ecodesign Directives implemented by the Commission Regulations (EC) No. 1275/2008 and (EC) No. 278/2009 (where applicable) amended by 2008/28/EC

In accordance with the following harmonised standards:

LVD :	EN 60335-1	2012	
	EN 60335-2-23	2003	A1; A11
(including EMF)	EN 62233	2008	
Ecodesign	EN 50564	2011	
EMC :	EN 55014-1	2006	A1; A2
	EN 61000-3-2	2006	A1; A2
	EN 61000-3-3	2008	
	EN 55014-2	1997	A1; A2

CE mark first affixed: September 2014

BABYLISS FACO S.P.R.L.
(authorised by BABYLISS S.A.R.L. and Conair Group Ltd)



BaByliss FACO s.p.r.l.
25, Avenue de l'Indépendance - B-4020 WANDRE - BELGIQUE
(0032) 04 345 60 60



BaByliss**PRO**[™]

Green Side Bât. 1B
400 avenue Roumanille – B.P. 20235
F – 06904 SOPHIA ANTIPOLIS cedex